

PREMIUMLUOKKA

INTEGROIDUT 2020

HINNASTO 20.1 FI



c-compactline | c-tourer | chic c-line | chic e-line | chic s-plus | liner-for-two

carthago[®]

Das Reisemobil.

Carthago Premium-DNA

Innovatiivinen ajattelu, yksityiskohtien huomiointi, huipputyylikäät ratkaisut ja parhaaseen käytännön hyötyyn johdonmukaisesti kohdistettu kehitys **sekä hightech-kevytrakennemateriaalien**, älykkään valmistuksen ja **pioneerihengen** yhdistelmä. Nämä ovat autojemme ainutlaatuisen kokonaissuunnittelun ainekset.

Ne ovat juurtuneet syväälle **Carthago Premium-DNA -käsitteeseemme**. Se on yhtä lailla kannuste kuin velvoitekin: Carthago Premium-DNA on arvolupauksemme jokaiselle Carthago-asiakkaalle ja se sisältää kaiken, mikä on ominaista jokaiselle matkailuautollemme. Samalla se ilmaisee, missä Carthago eroaa muista matkailuautoista. Ydinosamistamme on Liner-premiumluokan matkailuautot. Sillä niiden jokaiseen kehitys- ja valmistusvaiheeseen

sisältyy yli **40-vuotinen kokemuksemme**. Meistä vain paras on riittävän hyvää mukavuudellesi ja turvallisuudellesi! Käyttämämme materiaalit, liitostekniikat ja autojen painolle ja vakaukselle asetetut vaatimukset ovat monessa suhteessa samanlaisia kuin lentokonetekniikassa.

Näin voimme tarjota sinulle pisimmän käyttöiän ja arvon säilymisen, turvallisuuden, suojan ja mukavuuden. Näin jokaisesta Carthago-matkailuautosta tulee jotakin aivan erityistä. Jokainen Carthago on **siten synonyymi suurenmoiselle tyylikkyydelle ja laadulle**. Tai lyhyesti sanottuna, se on yhtä kuin ”Matkailuauto” isolla kirjoitettuna.

Tilaa varmasti

Carthago kaksoispohjan kellari, jossa valtava säilytystila

Turvallisesti matkalla

Carthago ohjaamon näkyvyys-konseptilla paras arvo testeissä

Pitkäikäinen. Erittäin luja.

Carthagon Liner-premiumluokan korirakenne



Ainutlaatuinen. Vertaansa vailla. Huipputyylikä.

Carthago Personality

Hyvää oloa – vuoden ympäri

Carthagon lämmitys- ja ilmastointitekniikka

Mitä parhaiten tasapainotettu.

Carthagon kantavuus, paino ja tasapainotus

KEVYTPAINOISTEN PREMIUMLUOKKA



c-compactline super-lightweight

4-9

Integroitujen 3,5 t -premiumluokan kevyin matkailuauto, kaupunkiajoon sopiva 15 cm kapeamman ulkoleveyden ja kompaktin pituuden ansiosta

KOMFORT-KEVYTPAINOISTEN PREMIUMLUOKKA



c-tourer lightweight

10-18

Tuhattaituri – myös 3,5 t -painoluokan käytännölliset mallit

LINER-PREMIUMLUOKKA



chic c-line / chic c-line XL

19-29

Carthago Liner-luokan viehätys: tyylikkyyttä, mukavuutta ja ylellisyyttä



chic e-line / chic e-line XL

30-44

Carthago-linerluokan huippumalli: mukavampi, omavaraisempi, riippumattomampi



chic s-plus / chic s-plus XL

45-53

Carthago-linerluokan huippumalli: mukavampi, omavaraisempi, riippumattomampi



liner-for-two

54-62

Takaosan pyöreä lounge-istuinryhmä, sähkötoimisesti ulos siirrettävä TV-lepotuoli, aaltomaisesti pystyyn kulkeva kaapinosa optisena tilanjakajana ja ainutlaatuinen 4 tilan suunnittelu

Alaviitteet

63

Yleisiä ohjeita

63

Vinkkejä ja lisää varusteluohjeita

64-66



Integroitujen 3,5 t -premiumluokan kevyin

matkailuauto: Kaupunkiajoon sopiva 15 cm kapeamman ulkoleveyden ja ajoneuvon kompaktin pituuden ansiosta

3,5 t



Integroitujen 3,5 t premiumluokan kevyin matkailuauto:

- Ajovalmiina 2 825 kg lähtien
- Tarkoituksenmukainen suuri kantavuus, myös 3,5 t painoluokassa



55,5 cm

Kaksoispohjakellari valtavalla lämmitetyllä säilytystilalla:

- Käyttökorkeus jopa 55,5 cm
- Pääsy ulkoa useamman luukun kautta*. Sisältä mukavasti L-istuinryhmän sohvakanen tai auki käännettävän sivuistuinpenkin kautta (riippuen mallista) sekä asuintilan suuresta lattialuukusta
- Suuri, keskellä oleva läpilastattava säilytystila (sisäkorkeus 22 cm), jossa syvälle laskettu säilytyskellari (käyttökorkeus 46 cm), helppo lastata myös ulko-oven puolelta asunto-osan suuresta lattialuukusta
- Koko kaksoispohjan kellari lämmitetty lämpöä varastoivalla toiminnolla

* mallit 144 LE/QB vain kuljettajan puolelta

FIAT

AL-KO

AL-KO madallettu runko Carthago Spezial light:

- Sallittu kokonaispaino 3,5 t - 4,25 t



Carthagon Liner-premiumluokan korirakenne:

- Luja koriliitos kannatinpalkilla (katto-seinä / lattia-seinä)
- Täysin puuton rakenne, vettähylyvä RTM -kovavaahteriste
- Alumiininen sisäseinä säätelee lämpöä ja suojaa salamaniskuilta
- Mikrokituinen seinäverhous

Perusajoneuvo

Fiat Ducato ja AL-KO madallettu runko Carthago Spezial light

- Moottori: Diesel 2,3 l Multi-Jet, jossa AdBlue (19 l), 140 hv / 104 kW, nelisylinterinen, 350 Nm, Euro 6d-TEMP, 6-vaihteinen vaihteisto, etuveto
- Polttoainesäiliö 90 l
- Päiväajovalot, LED-valojohtimilla
- Roiskeläpät etu- ja taka-akselissa
- ABS, ESP, ASR, elektroninen ajonesto, hill holder -mäkilähtöavustin, Hill Descent Control, Traction Plus
- Airbag kuljettaja/matkustaja ¹¹
- Hansikaslokero
- Korjaussarja Fix & Go

Liner-premiumluokan korirakenne

- Ulkokatto lasikuitua, pohjalevy lasikuitua ylä- ja alapuolelta
- Katto-seinäliitos katon pyöristyksellä ja kannatinpalkilla
- Sivuseinät ja peräseinä alumiinia ulko- ja sisäpuolelta
- RTM-kovavaahteriste katossa, lattiassa ja sivuseinissä
- Korirakenteen kylmäsiillattomat liitokset muotoon liimatuilla alumiinikannatinpalkkeilla, kylmän pysäytys
- Kattokiskoissa sivuilla sadevedenpoisto
- Seinän ja katon kokonaisvahvuus 38 mm
- Korirakenteessa salamaniskusojaus/Faradayn häkki
- 10 vuoden tiiviystakuu
- Ulkoluukut sivuseinien alkuperäistä materiaalia "Carthago Isoplus"
- Luukuissa tiivisteet sisä- ja ulkopuolella, ulkopuolen tiiviste roiskevesisuojausena
- Polttoainesäiliön luukku upotettu tasaisesti sivuseinään
- Sivuhelmat segmentteinä olevia alumiiniprofiileja
- 4-osainen takamaski, jossa erillinen takapuskuri (helppo korjata)
- Carthagon LED-takavalot C-muotoisina Carthago -merkeinä
- Asunto-osan ikkunat Seitz S4, kylmäsiillattomat tuplakehykset, eristävä lasi, hyttysverkkoverho ja pimennysverho
- Asunto-osan ovi "premium one", ovenrajoitin ja ovi-ikkuna
- LED-ulkovalo asunto-osan oven yläpuolella, kiinteä sadevesireuna
- Asunto-osan oven rappu sähkökäyttöinen, varoitusääni
- Asunto-osan sisääntulo laskettu alas ja lämmitetty, mukana tulee matto

Ohjaamo

- Ajoa helpottava, erittäin alas eteen laskettu kojelauta, jolloin katsekontakti ajorataan jo 2,77 metrin päässä
- Tuulilasin pliseeverhossa eristävä kennorakenne
- Pimennysverho sivuikkunoiden eteen (liikkuu sivuttain)
- Portaaton siirtymä nukkumatilasta ohjaamoon
- Etumaski lasikuitua, kaksikerroseriste
- Kuljettajan ja apukuljettajan kääntyvät Aguti komfort-istuimet, verhoiltu asunto-osan kankaalla, molemmin puolin verhoillut ja säädettävät käsinojat
- Kojelaudassa kuljettajan ja apukuljettajan puolella mukitelineet
- Ylävuoteen alapuolen verhous nahkaa, upotetut aurinkosuojat, LED-spotit ja luukulliset säilytyslokerot
- Ohjaamon ovesa kaksoisalpalukitus, sähkökäyttöinen ikkunannostin ja ulkopuolella sadekouru
- Sisäänkäynti mukavasti matalalta
- Moottoritilan äänieristystoimenpiteet
- Pistorasiat 230 V / 12 V / USB ohjaamon/istuinryhmän etualueella

Kaksoispohjan kellari

- Valtava, lämmitetty säilytystila
- Käyttökorkeus jopa 55,5 cm
- Pääsy ulkoa useamman suuren luukun kautta
- Pääsy sisältä L-istuinryhmän avattavan kannen kautta, jossa patentoitu asennus, sekä auki käännettävän sivuistuinpenkin (ei malleissa 141 LE, 144 LE/QB) tai sisääntulossa ja keittiössä olevan asuintilan lattialuukun kautta
- Läpilastattava säilytystila keskellä (sisäkorkeus 22 cm), jossa matalalle laskettu säilytyskellari (käyttökorkeus 46 cm)
- Läpilastausalueen LED-valot kaksoispohjan kellariissa

Suuri takatali

- Helppo lastata alhaalla olevan reunan ansiosta
- Takatallin maksimikuormitus 350 kg
- Iso tallinovi apukuljettajan puolella ja toinen ovi kuljettajan puolella
- Alkuperäinen pohjalevy, jossa ylä- ja alapuoli lasikuitua, luistonesto-pinta
- Koko talli kauttaaltaan pakkasen kestävästi eristetty ja lämmitetty
- Lujat kiinnityskiskot lastin varmistamiseen ja kahdeksan kiinnitysren-gasta
- 230 V -pistorasia

Sisätilojen design

- Kaksivärinen epic-tyyli: Kalusteiden pinta kaksiväristä Brillantesche-kuviointia, etuosat kiiltävää Elfenbein-sävyä, kromikoristeet

Asuintila

- Seisomakorkeus asunto-osassa kauttaaltaan 1,98 m
- L-istuinryhmä ja sivusohva (mallissa 141 LE ulos vedettävä sivuistuin), kaksi kolmipisteturvavyötä ajosuuntaan, niskatuot
- Asuintilan pöytä, kahteen suuntaan liikuteltava ja käännettävissä 360° (jalkapoljin)
- Kenkälaatikko sisäänkäynnissä (mallit 144 LE / QB)
- Istuinpehmusteissa monikerroksinen premium-vahtomuovisuus ja selkää tukeva malli
- Kalusteissa Durafix-kaksoiskiinnitystekniikka: ruuvattu ja tapitettu
- Luukkujen sulkimissa pehmeä vaimennus
- Verhot irrotettavissa kokonaan puhdistusta varten, myös koristeverhot
- Seinä- ja kattosisäpinnassa mikrokuituinen eristävä seinäverho

Keittiö

- Keittiön työtason pinta naarmuuntumatonta Schiefer-kuviointia
- Työtaso valaistu LED-valonauhalla
- Kaapistoon kuuluu jätteastia ja vetolaatikot
- Kuusi isoa vetolaatikkoa, easy glide-rullalaakeroitu, itsesulkeutuvat ja vaimennuksella
- 3-liekinen liesi "Profi Gourmet", jaoteltu lasikansi ja ruostumatonta terästä oleva pohja (malleissa 144 LE / QB jäykkä keittoritilä ja helposti puhdistettava lasipohja)
- Pyöreä teräsallas työpöytäsuon upotettuna, monitoiminen kansi ja seinäkiinnitin työtason lisäämiseksi
- Korkea metallihana, jossa korkealaatuinen keraaminen tiiviste
- Kahvinkeitin ulosvedettävä teline yläkaapissa keittiön yläpuolella (lisävaruste)
- Slimtower 145 I, erillinen pakastelokero, automaattinen energianlähteen haku 12 V / 230 V / kaasukäyttö

Kylpyhuone/pukeutumistila

Pukeutumistila ja tilanjakaja

- Pukeutumishuoneessa on lukittava ovi, joka erottaa sen muusta asuintilasta (ei mallissa 138 DB)
- Pukeutumishuoneessa erillinen liukuovi, joka erottaa sen muusta asuintilasta (mallit 144 LE/QB)

Yhdistetty WC/pesutila erotettavalla pyöreällä suihkutalalla

- Korkeussäädettävä käsisuihku kromatussa suihkutangossa
- Kattoluukku Mini Heki
- Allaskaappi, jossa wc-paperipidike, peilikaappi

Kääntyvä Vario-pesutila (malli 141 LE)

- Sisäpuolen siirtoseinä, johon yhdistetty pesuallas ja erillinen suihkuovi
- Lattia tasaisesti yhdessä tasossa pukeutumistilasta pesutilaan
- Korkeussäädettävä käsisuihku kromatussa suihkutangossa
- Kattoluukku Mini Heki
- Suihkuutilassa moniosainen laskosovi, toimii samalla näkösuojana pukeutumistilan ollessa auki
- Peilikaappi
- WC-istuimen kansi puuta

Kylpyhuone ja erillinen suihkukaappi

- Asuintilan lattiaa muistuttava ritilä suihkun lattiassa, poistettavissa suihkussa käynnin ajaksi (mallit 144 LE/QB)
- Korkeussäädettävä käsisuihku kromatussa suihkutangossa

- Kattoikkuna suihkukaapin tuulettamista varten
- Kattoluukku Mini Heki pesutilassa
- Allaskaappi, jossa wc-paperipidike, peilikaappi

Nukkumatilat

Ylävuode ohjaamon yläpuolella

- Luokkansa suurin makuutila 185 x 160 cm
- Vuoteessa kaksiosainen sälelohja ja laadukkaat patjat
- Vuode laskettavissa erittäin matalalle: Nousu sivuistuimen päältä ilman tikkaita
- Tanakka ja heilumaton alusta
- Säilytyslokero kirjoille ja led-valot
- Ylävuoteen voi erottaa oleskelutilasta verholla

Kiinteät vuoteet takana

- Kaksiosainen, lämmitettävä ja alapuolelta tuulettuva sälelohja
- Laadukas 7-vyöhykkeinen kylmävaahtopatja takaa parhaan ja terveellisen nukkumismukavuuden
- Kattoluukku Mini Heki
- Pitkittäiset erillisvuoteet / saarekevuode: Vuoteen pääty nostettavissa pystyyn (malli 144 LE vain apukuljettajan puoli, ei mallissa 144 QB)
- Asunto-osan ikkuna Seitz S4 vuoteen yläpuolella takaseinässä (malli 138 DB)

Pitkittäiset erillisvuoteet

- Makuutilaa voidaan suurentaa erillisvuoteiden väliin laitettavalla lisäpatjalla
- Vaatekaapit vuoteiden alla, nostotoiminto ja jaetut patjat, laskettu kaksoispohjan sisään, jolloin suurempi sisäkorkeus (riippuen mallista)
- Katon rajassa kiertävät tilavat ylähyllyt

Ajoneuvon tekniikka

Vesi

- Raikasvesi- ja harmaavesisäiliö lämmitetyssä kaksoispohjan kellarissa, puhdistusaukko asuintilan lattialuukun tai takatallin kautta käytettävissä (riippuen mallista)
- Vedentyhjennyskeskus keskeisellä paikalla kaksoispohjan kellarissa
- Hyvin vähän huoltoa tarvitseva painevesijärjestelmä

Kaasu

- Ulkopuolella alas sijoitettu kaasupullokaappi, erillinen ulkoluukku ja erillinen avauspidike (riippuen mallista)
- Mallit 138 DB, 141 LE, 143 LE: Kaasupullokaappi takaosassa, käytettävissä omasta erillisestä ovesta
- Kaasun sulkhana keittiöalueella

Sähköt

- Sähkökeskus takatallissa, sisältää laturin, sulakkeet, vikavirtasuojakytkimen, latausautomaatiikan 16 A, sammuu automaattisesti jännitteen laskiessa
- Lämmitetty akkukeskus, jossa 1 x 80 Ah geeliakku, kaksoispohjassa, pääsy lattian säilytyslokeroa kautta, päävirtakytkin
- Lämminilmälämmityksen digitaalinen käyttötaulu Truma CP+, ulko-oven yläpuolella suojuksen takana

Monipuolinen valaistusjärjestelmä

- Kattolistassa lisäksi LED-valospotit ja epäsuora LED-valaistus

Lämmitys

- Lämminilmasuulakkeet ohjaamossa, kojelaudan etuosassa, asuintilassa, kaksoispohjassa ja takatallissa
- Kojelauta lämmitetty kohdistetusti pintojen lämmönsäteilyvaikutuksella
- Lattiasäteilylämmitys lämmitetyn kaksoispohja-kellarin vaikutuksesta (lämmönvaraustoiminto)

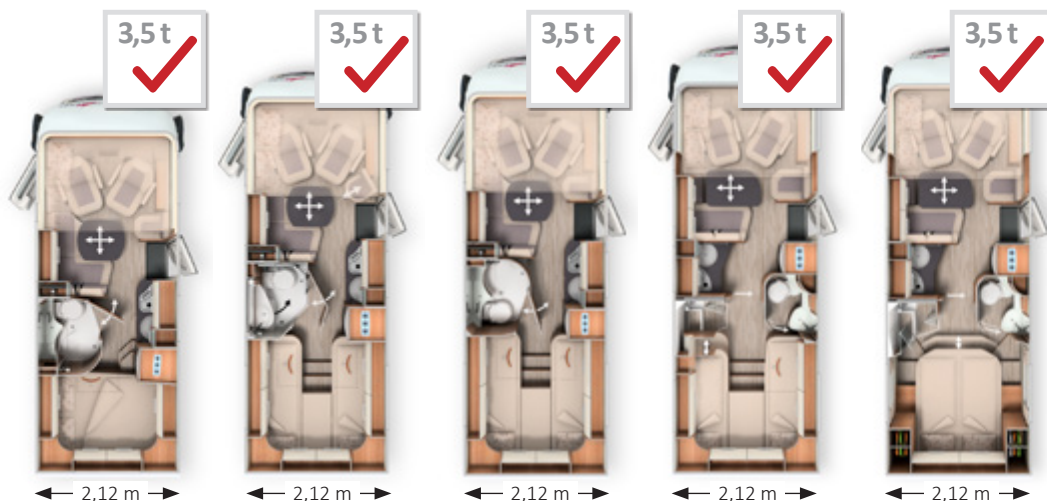

	I 138 DB	I 141 LE	I 143 LE	I 144 LE	I 144 QB
Vakioalusta	Fiat Ducato AL-KO madallettu runko 35 light	Fiat Ducato AL-KO madallettu runko 35 light	Fiat Ducato AL-KO madallettu runko 35 light	Fiat Ducato AL-KO madallettu runko 35 light	Fiat Ducato AL-KO madallettu runko 35 light
Perusmoottori	diesel 2,3 l (140 hv / 104 kW)	diesel 2,3 l (140 hv / 104 kW)	diesel 2,3 l (140 hv / 104 kW)	diesel 2,3 l (140 hv / 104 kW)	diesel 2,3 l (140 hv / 104 kW)
Pituus/leveys/korkeus (mm) ^{1) 2) 3)}	6410 / 2120 / 2890	6650 / 2120 / 2890	6950 / 2120 / 2890	6990 / 2120 / 2890	6990 / 2120 / 2890
Akseliväli (mm)	3525	3525	3800	4143	4143
Kaksoispohjan/säilytystilan korkeus (mm)	220 / 460	220 / 460	220 / 460	220 / 460	220 / 460
Seisomakorkeus oleskelutilassa (mm)	1980	1980	1980	1980	1980
Takatallin sisäkorkeus (mm)	1200	1200	1200	1200	1120
Takatallin oven leveys/korkeus apukuljettajan puoli (mm)	925 x 1140	1050 x 1140	1050 x 1140	1050 x 1140	925 x 1100
Takatallin oven leveys/korkeus kuljettajan puoli (mm)	(2 x) 400 x 785	(2 x) 400 x 785	(2 x) 400 x 785	500 x 650	500 x 650
Teknisesti sallittu kokonaispaino (kg) ⁶⁾	3 500 / 4 250 ¹⁾	3 500 / 4 250 ¹⁾	3 500 / 4 250 ¹⁾	3 500 / 4 250 ¹⁾	3 500 / 4 250 ¹⁾
Paino ajovalmiina (kg) ^{6) 7) 9)}	2 825	2 885	2 935	2 965	2 965
Omapaino vakiovarustein (kg) ⁸⁾	2 640	2 700	2 750	2 780	2 780
Vetopaino maks. (kg) ¹⁰⁾	2 000	2 000	2 000	2 000	2 000
Korkein henkilöluku turvavöin ⁵⁾	4	4	4	4	4
Vuodepaikat vakio/lisävaruste	4 / 5	4	4 / 5	4 / 5	4 / 5
Takavuoteen mitat (mm)	1960 x 1470 / 1350	2000 / 1900 x 850	2000 / 1900 x 850	2000 / 1950 x 850	1950 x 1450
Ylävuoteen mitat (mm)	1800 x 1600	1800 x 1600	1800 x 1600	1800 x 1600	1800 x 1600
Istuinryhmään tehtävä vuode (mm)	1890 x 1360 / 675	-	1890 x 1360 / 675	1890 x 1160 / 510	1890 x 1160 / 510
Jääkaapin tilavuus / siitä pakastelokero (l)	145 / 15	145 / 15	145 / 15	145 / 15	145 / 15
Lämmitysjärjestelmä	Truma Combi 6 E	Truma Combi 6 E	Truma Combi 6 E	Truma Combi 6 E	Truma Combi 6 E
Raikasvesisäiliön tilavuus (l)	150	150	150	150	150
Harmaavesisäiliön tilavuus (l)	140	140	140	140	140
Akkukapasiteetti (Ah geeli)	80	80	80	80	80
Pistorasiat 230 V / 12 V / USB	5 / 1 / 2	5 / 1 / 2	5 / 1 / 2	5 / 1 / 2	5 / 1 / 2
Tuotenro	110010	110025	110014	110021	110023

¹⁾ Lisävaruste Fiat Ducato f40 heavy -alustamalli

Tuotenumero		kg	EUR
212032	Alustapaketti	33	
	Automaattinen ilmastointi ohjaamossa ³³⁾		2 010
	Vakionopeussäädin		335
	Riippuvat sivupeilit "Carthago bestview" mustavalkoisella kehikolla, sähköisesti säädettävät		370
	Ohjaamon istuimissa kallistuksen- ja korkeudensäätö (eteen/taakse)		520
	Kojelaudan koristesarja, jalopuukoristeet ja hopeanväriset tuuletussuuttimet		310
	Pölykapseleissa Carthagon merkki		70
	Latausmuunnin ⁴⁷⁾		190
	Radiovalmius, kattoantenni DAB+:lla, kaiuttimet ohjaamossa (2 x) ja L-istuinryhmän yläpuolella (2 x), DVB-T2 vastaanotto		385
	Yksittäisten osien kokonaishinta		4 190
	Pakettihinta		Vakiona
	Säästät		4 190

Tuotenumero		kg	EUR
212035	Mukavuuspaketti	20	
	Midi Heki -kattoluukku kattolistoin ja LED-spotein L-istuinryhmän yläpuolella		475
	Hyttysverkko asunto-osan ovelta		370
	SOG wc-tuuletin, ilmanpoisto katon kautta		310
	Letkusetti helpottamaan harmaiden vesien tyhjentämistä		110
	USB-pistorasia yläkaapissa takavuoteen yläpuolella		95
	Valmius sähkökäyttöiselle kattotuulettimelle		205
	Aurinkopaneelivalmius		205
	Valmius satelliittilaitteistolle		205
	Valmius peruutuskameralle (kamera, yksittäislinsillä)		205
	Televisiovalmius: TV- ulosvetomekanismi L-istuinryhmän yläpuoliseen TV-kaappiin tai seinäteline sisäänkäyntialueeseen (144 QB/LE, sisältää liitossetin ³⁶⁾		430
	Yksittäisten osien kokonaishinta		2 610
	Pakettihinta		1 945
	Säästät		665

Tuotenumero		212010	212009
	Mediapaketti	21/22 kg	22" 138 DB, 141 LE, 143 LE
			24" 144 LE / QB
	Radio/CD/DVD kaksois-DIN DAB+:lla, Bluetooth, USB, Music-Connect kosketusnäytöllä ohjaamossa	590	590
	Carthagon peruutuskamerajärjestelmä, jossa kamerasi sijoitettu takaosaan ja 7" värinäyttö kojelaudan sivussa	1 050	1 050
	LED-tilatelevisio 22" ³⁹⁾	1 250	-
	LED-tilatelevisio 24" ³⁹⁾	-	1 305
	Yksittäisten osien kokonaishinta	2 890	2 945
	Pakettihinta	1 895	1 945
	Säästät	995	1 000
	210305 LISÄHINTA kun peruutuskamerassa tuplalinsin suljinkannella takaseinässä yksittäislinsin sijaan	635	635
	210.330 LISÄHINTAAN mediakeskus, DAB+ toiminto ja navigointi sekä matkailuautojen reittiopas ¹⁹⁾	830	830

Tuotenumero		210800
	Polar-paketti Truma	42 kg
		Truma
	Tuulilasien ja sivuikkunoiden termopeite ulkopuolelle	415
	Ohjaamon sisätilan eristematto	185
	Ohjaamon sivu-/ovi-ikkunoiden eristävät tuplasit	1 050
	Lämminilman Sirocco-lämmönvaihdin 3 kW kuljettajan istuimen alla	340
	Pakettihinta	2 095



Tuote-nro		ei lisäv:n kanssa	€ sis. 24 % ALV	Lisäpai- no kg	I 138 DB	I 141 LE	I 143 LE	I 144 LE	I 144 QB
Alusta Fiat Ducato									
310001	Alustamalli Fiat Ducato f40 heavy (sallittu kokonaispaino 4 250 kg) sisältää 16 tuuman teräsvanteet ¹⁰⁾		1 450	40	○	○	○	○	○
310125	Moottoriversio 160 hv / 117 kW, Euro 6d-TEMP, iskutilavuus 2,3 l, nelisylinterinen, 380 / 400 Nm, sisältää ECO-Pack-varustelun ⁴⁹⁾		2 260	15	○	○	○	○	○
310135	Moottoriversio 178 hv / 130 kW, Euro 6d-TEMP, iskutilavuus 2,3 l, nelisylinterinen, 400 / 450 Nm, sisältää nahkaisen ohjauspyörän ja vaihteen säätönupin sekä ECO-Pack-varustelun ⁴⁹⁾		4 700	15	○	○	○	○	○
310401	Automaattivaihteisto 9G-Tronic (mallissa Fiat Ducato f35 vain yhdessä 16 tuuman alumiinivanteiden kanssa)		3 670	18	○	○	○	○	○
310401E	Automaattivaihteisto 9G-Tronic (mallissa Fiat Ducato f35 vain yhdessä 16 tuuman alumiinivanteiden kanssa) 140 hv -moottorissa mukana ECO-Pack ⁴⁹⁾		3 995	19,5	○	○	○	○	○
330325	16 tuuman Fiat-teräsvanteet 15 tuuman sijasta		230	16	○	○	○	○	○
330330	16 tuuman Fiat-alumiinivanteet f35 light -alustaan		830	-8	○	○	○	○	○
330340	16 tuuman Fiat-alumiinivanteet f40 heavy -alustaan		620	-10	○	○	○	○	○
311810	Etuakselin vahvistetut jouset, parempi ajomukavuus	311815	560	3	○	○	○	○	○
311815	AL-KO "ACS" High Performance jouset etuakselissa	311810	1 360	3	○	○	○	○	○
310630	Ohjauspyörä ja vaihteen säätönuppi nahkaa (vakiona Fiat Ducato 2,3 l 178 hv -mallissa)		290	-	○	○	○	○	○
310632	Monitoimiohjauspyörä (radion kauko-ohjaus ohjauspyörän painikkeista / vain yhdessä radion tai mediakeskuksen kanssa)		205	0,5	○	○	○	○	○
331620	Sumuvalot		280	4	○	○	○	○	○
311400	Vetokoukku		1 735	60	○	○	○	○	○
311300	Käsi käyttöiset takatukijalat, auton tukemiseksi pysäköitynä		395	10	○	○	○	○	○
Kori ulkoa									
410965	Asunto-osan ovi "premium two" keskus- ja kaksoissalpa-turvalukituksella (myös kuljettajan ovi)		415	3	○	○	○	○	○
410520	Kattomarkiisi, kotelo alumiinia, kangas harmaa, pituus: 4,0 m		1 470	35	○	○	○	○	○
410560	Kattomarkiisi, kotelo alumiinia, kangas harmaa, pituus: 4,5 m		1 575	45	-	○	○	○	○
410660	Tuulilasin ja sivuikkunoiden termopeite ulkopuolelle		415	10	●	●	●	●	●
410700	Ohjaamon sivu-/ovi-ikkunoiden eristävät tuplalasit		1 050	10	●	●	●	●	●
410720	Suuri takatallin ovi kuljettajan puolella		520	-	○	○	○	○	○
410840	Ylimääräinen takavuoteen ikkuna apukuljettajan puolella		365	2	○	-	-	-	-
410785	Mini Heki -kattoluukku ylävuoteen yläpuolella		310	1	○	○	○	○	○
410850	Sähkötoiminen kattotuuletin, tulo- ja poistoilmatoiminto keittiöalueen yläpuolella		370	3	○	○	○	○	○
Sähköt									
510020	Toinen asunto-osan 80 Ah -geeliakku akkukeskuksessa		415	25	○	○	○	○	○
510050	Litium-ioni-akku 90 Ah sis. akkutietokoneen ⁵⁵⁾		2 515	-12,5	○	○	○	○	○
510081	Aurinkopaneelit: 2 x 100 W ¹²⁾		2 095	20	-	○	○	○	○
510255	Pistorasiapaketti lisäpistorasioilla (3 x 230 V) ⁴⁵⁾		310	1,5	○	○	○	○	○
510201	Hälytyslaite Carthago Security (asuintilan ultraäänianturit, ovien ja tallin kontaktikytkimet, paniikkihälytystoiminto, auton vilkkujen aktivointi, kaasuanturi KO-kaasu – propaani/butaani-kaasu) ³⁵⁾		840	5	○	○	○	○	○
Kaasu / vesi / muuta									
610020	Truma DuoControl CS, törmäystunnistin, vaihtoautomaatiikka ja Eis-Ex-lämmitys-toiminto		335	5	○	○	○	○	○
610021	Kaasusuodatin Truma DuoControl CS -järjestelmään (vain kun varusteena Truma DuoControl CS)		280	1	○	○	○	○	○
610045	Kaasupullojen mukava olosvetojärjestelmä (vain kun varusteena Truma DuoControl CS)		455	10	○	○	○	-	-
610140	Ulkosuihku lämmin/kylmä vesi takatallissa apukuljettajan puolella		305	5	○	○	○	○	○

○ = lisävaruste X = vakiovaruste - = ei mahdollista ● = sisältyy pakettiin

Tuote- nro		ei lisäv:n kanssa	€ sis. 24 % ALV	Lisäpai- no kg	I-138 DB	I-141 LE	I-143 LE	I-144 LE	I-144 OB
Kaasu / vesi / muuta									
610480	Tallin lisävarustus huopaverhouksella, tavaraverkoilla		310	10	○	○	○	○	○
610500	Alumiinirihlalevy takatallin lattiaan		155	20	○	○	○	○	○
Keittiö / laitteet									
550065	Slim-Tec-jääkaappiyhdistelmä 145 l, erillinen pakastelokero ja kaasu-uuni		620	18	-	-	-	○	○
550067	Kaasu-uuni grillillä keittiön alakaapissa ^{25) 37)}		960	12	○	○	○	-	-
550287	Kahvin kapselikeitin liitossarjoineen, sisältää keittiön aaltomuotoisen yläkaapin ulosvetojärjestelmän		285	2	○	○	○	○	○
Lämmitys/ilmastointi									
650040	Truma Combi 6E (lisäksi sähkövastus 2 x 900 W/230 V)		Vakiona	2	X	X	X	X	X
650100	Lämminilman Sirocco-lämmönvaihdin 3 kW kuljettajan istuimen alla		340	15	●	●	●	●	●
Multimedia									
710026	Radio/CD/DVD kaksois-DIN DAB+:lla, Bluetooth, USB, Music-Connect kosketusnäytöllä ohjaamossa		590	5	●	●	●	●	●
710084	Ohjaamon mediakeskus, jossa DAB+, navigointitoiminto ja matkailuautojen reittiopas ¹⁹⁾		1 420	12	○	○	○	○	○
710160	Carthagon peruutuskamerajärjestelmä, kameran yksittäislinssi sijoitettu takaosaan ja 7" värinäyttö kojelaudan sivussa		1 050	6	●	●	●	●	●
710180	Carthago-peruutuskamerajärjestelmä, takaseinässä tuplalinssi suljinkannella, sis. 7" värinäytön kojelaudan sivussa		1 680	7	○	○	○	○	○
710521	LED-taulutelevisio 22" ³⁹⁾		1 250	9	●	●	●	-	-
710547	LED-taulutelevisio 24" TV-ulosvetojärjestelmään ³⁹⁾		1 305	10	-	-	-	●	●
910460	Toinen TV-liitäntä takavuoteen alueella, sis. liitäntäsarjan ³⁶⁾		305	3	-	○	○	○	○
710575	Huoltokamera harmaavesisäiliön tyhjennysputkessa, näyttö kojelaudassa kaksois-DIN-näyttöruudussa (vain yhdessä radion, mediakeskuksen tai peruutus-kameran kanssa)		410	2	○	○	○	○	○
Satelliittivastaanottimet									
750030	Satelliittilaitteisto Teleco Flatsat 65, CI-korttipaikka ^{12) 23)}		2 575	25	○	○	○	○	○
750031	Satelliittilaitteisto Teleco Flatsat 65 Twin LNB toiselle TV:lle, CI-korttipaikka ^{12) 23)}		2 775	27	-	○	○	○	○
Sisätilat									
810100	Mattosarja asunto-osaan		365	6	○	○	○	○	○
810120	Mattosarja ohjaamoon		165	4	○	○	○	○	○
810440	Ylävuode jää pois, sen tilalla ohjaamoa kiertää ylähylyt		600	0	○	○	○	○	○
810360	Sähkökäyttöinen ylävuode		1 030	5	○	○	○	○	○
810260	Takavuode elastisella Carawinx-jousituksella sälelohjan sijaan		475	5	○	○	○	○	-
810340	Ylävuode elastisella Carawinx-jousituksella sälelohjan sijaan		410	5	○	○	○	○	○
810580	Istuinryhmä muunnettavissa vuoteeksi		450	10	○	-	○	○	○
Asunto-osan verhoilut									
850040	Venezia - Antara-kangasyhdistelmä		Vakiona	-	X	X	X	X	X
850060	Barcelona - Antara-kangasyhdistelmä		Vakiona	-	X	X	X	X	X
850146	Ancona - tekstiilinahka-kangasyhdistelmä		380	3	○	○	○	○	○
850030	Malaga - tekstiilinahka-kangasyhdistelmä		380	3	○	○	○	○	○
850180	Osittain nahka Macchiato - nahka-kangasyhdistelmä		1 360	7	○	○	○	○	○
850200	Osittain nahka Savannah - nahka-kangasyhdistelmä		1 360	7	○	○	○	○	○
850222	Osittain nahka Elfenbein - nahka-kangasyhdistelmä		1 360	7	○	○	○	○	○
850242	Nahka Elfenbein		3 355	10	○	○	○	○	○
850291	Nahka Sand		3 355	10	○	○	○	○	○
850296	Nahka Macchiato		3 355	10	○	○	○	○	○
850265	Kaksivärinen nahka Stone		3 460	10	○	○	○	○	○
850501	Carthagon vuode- ja koristesetti, johon kuuluu: Yksi tai kolme koristetyynyä (riippuen mallista), jacquard-peitto, johon kudottu Carthago-logo, ja pohjaratkaisuun tarkasti sopiva muotolakanasetti		370	7	○	○	○	○	○



Tuhattaituri: myös 3,5 t -painoluokan käytännölliset mallit

3,5 t



Kevytpainoisten luokka:

- Ajovalmiina jo 2 975 kg lähtien
- Tarkoituksenmukainen kantavuus myös 3,5 t -painoluokassa
- Ulkopuolen design, jäädyttimen säleikössä v-face-muotoilu ja vaakasuorat kromilistat, valkoinen ulkovärikonsepti



55,5 cm

Kaksoispohjakellari valtavalla lämmitetyllä säilytystilalla:

- Käyttökorkeus jopa 55,5 cm
- Pääsy ulkoa useamman luukun kautta*. Sisältä mukavasti L-istuinryhmän sohvakanen tai auki käännettävän sivuistuinpenkin kautta (riippuen mallista) sekä asuintilan suuresta lattialuukusta
- Suuri, keskellä oleva läpilastattava säilytystila (sisäkorkeus 22 cm), jossa syvälle laskettu säilytyskellari (käyttökorkeus 46 cm), helppo lastata myös ulko-oven puolelta asunto-osan suuresta lattialuukusta
- Koko kaksoispohja lämmitetty lämpöä varastoivalla toiminnolla

* mallit 144 LE/QB vain kuljettajan puolelta

FIAT

AL-KO

AL-KO madallettu runko Carthago Spezial light:

- Sallittu kokonaispaino 3,5 t - 4,25 t

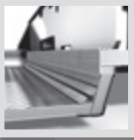

Carthagon liner-premiumluokan korirakenne:

- Luja koriliitos kannatinpalkilla (katto-seinä / lattia-seinä)
- Täysin puuton rakenne, vettähylyki- ja RTM-kovavaahteriste
- Alumiininen sisäseinä säätelee lämpöä ja suojaa salamaniskuilta
- Mikrokuituinen seinäverhous

Perusajoneuvo

Fiat Ducato ja AL-KO madallettu runko Carthago Spezial light

- Moottori: Diesel 2,3 l Multi-Jet, jossa AdBlue (19 l), 140 hv / 104 kW, nelisylinterinen, 350 Nm, Euro 6d-TEMP, 6-vaihteinen vaihteisto, etuveto
- Polttoainesäiliö 90 l
- Päiväajovalot, LED-valojohtimilla
- Roiskeläpät etu- ja taka-akselissa
- ABS, ESP, ASR, elektroninen ajonesto, hill holder -mäkilähtöavustin, Hill Descent Control, Traction Plus
- Airbag kuljettaja/matkustaja ¹¹
- Hansikaslokero
- Korjaussarja Fix & Go

Liner-premiumluokan korirakenne

- Ulkokatto lasikuitua, pohjalevy lasikuitua ylä- ja alapuolelta
- Katto-seinäliitos katon pyöristyksellä ja kannatinpalkilla
- Sivuseinät ja peräseinä alumiinia ulko- ja sisäpuolelta
- RTM-kovavaahteriste katossa, lattiasa ja sivuseinissä
- Korirakenteen kylmäsiillattomat liitokset muotoon liimatuilla alumiini-kannatinpalkkeilla, kylmän pysäytys
- Kattokiskoissa sivuilla sadevedenpoisto
- Seinän ja katon kokonaisvahvuus 38 mm
- Korirakenteessa salamaniskusuojaus/Faradayn häkki
- 10 vuoden tiivistakuu
- Ulkoluukut sivuseinien alkuperäistä materiaalia "Carthago Isoplus"
- Luukuissa tiivisteet sisä- ja ulkopuolella, ulkopuolen tiiviste roiskevesuojauksena
- Polttoainesäiliön luukku upotettu tasaisesti sivuseinään
- Sivuhelmat segmentteinä olevia alumiiniprofiileja
- 4-osainen takamaski, jossa erillinen takapuskuri (helppo korjata)
- Carthagon LED-takavalot C-muotoisina Carthago -merkkeinä
- Asunto-osan ikkunat Seitz S4, kylmäsiillattomat tuplakehykset, eristävä lasi, hyttysverkoverho ja pimennysverho
- Asunto-osan ovi "premium one", ovenrajoitin ja ovi-ikkuna
- LED-ulkovalo asunto-osan oven yläpuolella, kiinteä sadevesireuna
- Asunto-osan oven rappu sähkökäyttöinen, varoitusääni
- Asunto-osan sisääntulo laskettu alas ja lämmitetty, mukana tulee matto

Ohjaamo

- Ajoa helpottava, erittäin alas eteen laskettu kojelauta, jolloin katsekontakti ajorataan jo 2,77 metrin päässä
- Tuulilasin pliseeverhossa eristävä kennorakenne
- Pimennysverho sivuikkunoiden eteen (liikkuu sivuttain)
- Portaaton siirtymä nukkumatilasta ohjaamoon
- Etumaski lasikuitua, kaksikerroseriste
- Kuljettajan ja apukuljettajan kääntyvät komfort-istuimet Aguti Roadliner, sis. logon jalopuukoristeena, verhoillut asunto-osan kankaalla, integroidut turvavyöt, molemmin puolin verhoillut ja säädettävät käsinojat
- Kojelauta nahkapäällysteisellä muotoilulla, kätevä sivukaappi sekä integroitu peruuskameran näyttö ja kaksi juomapullon pidikettä.
- Ylävuoteen alapuolen verhous nahkaa, upotetut aurinkosuojat, LED-spotit ja luukulliset säilytyslokero
- Ohjaamon ovessa kaksoissalpalukitus, sähkökäyttöinen ikkunannostin ja ulkopuolella sadekouru
- Sisäänkäynti mukavasti matalalta
- Moottoritalan äänieristystoimenpiteet
- Pistorasiat 230 V / 12 V / USB ohjaamon/istuinryhmän etualueella

Kaksoispohjan kellari

- Valtava, lämmitetty säilytystila
- käyttökorkeus jopa 55,5 cm
- Pääsy ulkoa useamman suuren luukun kautta
- Pääsy sisältä L-istuinryhmän avattavan kannen kautta, jossa patentoitu asennus, sekä auki käännettävän sivuistuinpenkin (ei malleissa 141 LE, 144 LE/QB) tai sisääntulossa ja keittiössä olevan asuutilan lattialuukun kautta
- Läpilastattava säilytystila keskellä (sisäkorkeus 22 cm), jossa matalalle laskettu säilytyskellari (käyttökorkeus 46 cm)
- Läpilastausalueen LED-valot kaksoispohjan kellarissa

Suuri takatalli

- Helppo lastata alhaalla olevan reunan ansiosta
- Takatallin maksimikuormitus 350 kg
- Iso tallinovi apukuljettajan puolella ja toinen ovi kuljettajan puolella
- Alkuperäinen pohjalevy, jossa ylä- ja alapuoli lasikuitua, luistonesto-pinta
- Koko talli kauttaaltaan pakkasen kestävästi eristetty ja lämmitetty
- Lujat kiinnityskiskot lastin varmistamiseen ja kahdeksan kiinnitysren-gasta
- 230 V -pistorasia

Sisätilojen design

- Kaksivärinen epic-tyyli: Kalusteiden pinta kaksiväristä Brillantesche-kuviointia, etuosat kiiltävää Elfenbein-sävyä, kromikoristeet
- Casablanca-tyyli: Kalusteiden pinta kaksiväristä vaaleaa jalokirsikkaa ja kiiltävää Elfenbein-sävyä (lisävaruste)

Oleskelutila

- Asuutilan korkeus kauttaaltaan 1,98 m
- L-istuinryhmä ja sivusohva (mallissa 141 LE ulos vedettävä sivuistuin), kaksi kolmipisteturvavyötä ajosuuntaan, niskatuet
- Asuutilan pöytä, kahteen suuntaan liikuteltava ja käännettävissä 360° (jalkapoljin)
- Istuinryhmän sokkelissa kenkäkaappi, jossa kiinnitysjärjestelmä (mallissa 144 LE/QB sisäänkäynnin vieressä)
- Istuinpehmusteissa monikerroksinen premium-vahtomuovisuus ja selkää tukeva malli
- Kalusteissa Durafix-kaksoiskiinnitystekniikka: ruuvattu ja tapitettu
- Luukkujen sulkimissa pehmeä vaimennus
- Verhot irrotettavissa kokonaan puhdistusta varten, myös koristeverhot
- Seinä- ja kattosisäpinnassa mikrokuituinen eristävä seinäverhous

Keittiö

- Keittiön työtason pinta naarmuuntumatonta Schiefer-kuviointia
- Työtaso valaistu LED-valonauhalla
- Kaapistoon kuuluu jätteastia ja vetolaatikot
- Kuusi isoa vetolaatikkoa, easy glide-rullalaakeroitu, itsesulkeutuvat ja vaimennuksella
- 3-liekinen liesi ”Profi Gourmet”, jaoteltu lasikansi (malleissa 141 LE, 143 LE yksiosainen), jämäkkä keittoritilä ja lasipohja
- Pyöreä teräsallas työpöytätasoon upotettuna, monitoiminen kansi ja seinäkiinnitin työtason lisäämiseksi
- Korkea metallihana, jossa korkealaatuinen keraaminen tiiviste
- Keittiön takaseinässä kermanvärinen koristelasi
- Kahvinkeitin ulosvedettävä teline yläkaapissa keittiön yläpuolella (lisävaruste)
- Jääkaappi, tilavuus 160 l (mallit 141 LE, 143 LE, 144 LE / QB: Slimtower 145 l, erillinen pakastelokero, automaattinen energianlähteen haku 12 V / 230 V / kaasukäyttö)

Kylpyhuone/pukeutumistila

Pukeutumistila ja tilanjakaja

- Pukeutumishuoneessa on lukittava ovi, joka erottaa sen muusta asuutilasta (mallit 141 LE, 144 QB / LE)
- Pukeutumishuone: massiivinen liukuovi nukkumistilan edessä – pesutilan ovi tilanjakajana oleskelutilaan päin (mallit 148 LE, 149 LE)
- Pukeutumishuone: siirrettävä tilanjakaja ja tv-seinä nukkumistilan edessä – pesutilan ovi erottaa oleskelutilaan päin (malli 150 QB)
- Täyskorkea vaatekaappi, jossa vaatehylly ja hylly, pukeutumistilaan yhdistettynä (malli 148 LE)

Yhdistetty WC/pesutila erotettavalla pyöreällä suihkutilalla

- Korkeussäädettävä käsisuihku kromatussa suihkutangossa
- Kattoluukku Mini Heki
- Allaskaappi, jossa wc-paperipidike, peilikaappi

Kääntyvä Vario-pesutila (malli 141 LE)

- Sisäpuolen siirtoseinä, johon yhdistetty pesuallas ja erillinen suihkuovi
- Lattia tasaisesti yhdessä tasossa pukeutumishuoneesta pesutilaan
- Korkeussäädettävä käsisuihku kromatussa suihkutangossa
- Kattoluukku Mini Heki
- Suihkutilassa moniosainen laskosovi, toimii samalla näkösuojana pukeutumistilan ollessa auki
- Peilikaappi
- WC-istuimen kansi puuta

Kylpyhuone ja erillinen suihkukaappi

- Suihkussa oleskelutilan lattiaa muistuttava vedenkestävä ritilä ja portaaton käynti suihkuun (malli 149 LE)
- Oleskelutilan lattiaa muistuttava ritilä suihkun lattiassa, poistettavissa suihkun ajaksi (ei malli 149 LE)
- Korkeussäädettävä käsisuihku kromatussa suihkutangossa
- Kattoikkuna suihkukaapin tuulettamista varten
- Kattoluukku Mini Heki pesutilassa
- Allaskaappi, jossa wc-paperipidike, peilikaappi

Nukkumatilat

Ylävuode ohjaamon yläpuolella

- Luokkansa suurin makuutila 195 x 160 cm
- Vuoteessa kaksiosainen sälelohja ja laadukas patja
- Vuode laskettavissa erittäin matalalle: Nousu sivuistuimen päältä ilman tikkaita
- Tanakka ja heilumaton alusta
- Säilytyslokero kirjoille ja led-valot
- Ylävuoteen voi erottaa oleskelutilasta verholla

Kiinteät vuoteet takana

- Kaksiosainen, lämmitettävä ja alapuolelta tuulettuva sälelohja
- Laadukas 7-vyöhykkeinen kylmävaahtopatja takaa parhaan ja terveellisen nukkumismukavuuden
- Kattoluukku Mini Heki
- Pitkittäiset erillisvuoteet / saarekevuode: Vuoteen pääty nostettavissa pystyyn (malli 144 LE vain apukuljettajan puoli, ei mallissa 144 QB)
- Asunto-osan ikkuna Seitz S4 vuoteen yläpuolella takaseinässä (malli 142 DB)

Pitkittäiset erillisvuoteet

- Nousua helpottava mukava rappu voidaan vetää eteen ulos, kun makuutilaa halutaan suurentaa (ei mallissa 144 LE)
- Makuutilan suurentaminen erillisen patjan avulla
- Vaatekaapit vuoteiden alla, nostotoiminto ja jaetut patjat, laskettu kaksoispohjan sisään, jolloin suurempi sisäkorkeus (riippuen mallista)
- Katon rajassa kiertävät tilavat ylähyllyt



Ajoneuvon tekniikka

Vesi

- Raikasvesi- ja harmaaavesisäiliö lämmitetyssä kaksoispohjan kellarissa, puhdistusaukko asuintilan lattialuukun tai takatallin kautta käytettävissä (riippuen mallista)
- Vedentyhjennyskeskus keskeisellä paikalla kaksoispohjan kellarissa
- Hyvin vähän huoltoa tarvitseva painevesijärjestelmä

Kaasu

- Ulkopuolella alas sijoitettu kaasupullokaappi, erillinen ulkoluukku ja erillinen avauspidike (riippuen mallista)
- Mallit 141 LE, 143 LE: Kaasupullokaappi takaosassa, käytettävissä omasta erillisestä ovesta
- Kaasun sulkuhana keittiöalueella

Sähköt

- Sähkökeskus takatallissa, sisältää laturin, sulakkeet, vikavirtasuojakytkimen, latausautomaatiikan 16 A, sammuu automaattisesti jännitteen laskiessa
- Lämmitetty akkukeskus, jossa 1 x 80 Ah geeliakku, kaksoispohjassa, pääsy kaksoispohjassa olevan säilytystilan kautta kuljettajan puolelta, päävirtakytkin
- Lämminilmälämmityksen digitaalinen käyttötaulu Truma CP+, ulko-oven yläpuolella suojuksen takana

Monipuolinen valaistusjärjestelmä

- Kattolistassa lisäksi LED-valospotit ja epäsuora LED-valaistus

Lämmitys

- Lämminilmasuulakkeet ohjaamossa, kojelaudan etuosassa, asuintilassa, kaksoispohjassa ja takatallissa
- Kojelauta lämmitetty kohdistetusti pintojen lämmönsäteilyvaikutuksella
- Lattiasäteilylämmitys lämmitetyn kaksoispohja-kellarin vaikutuksesta (lämmönvaraustoiminto)

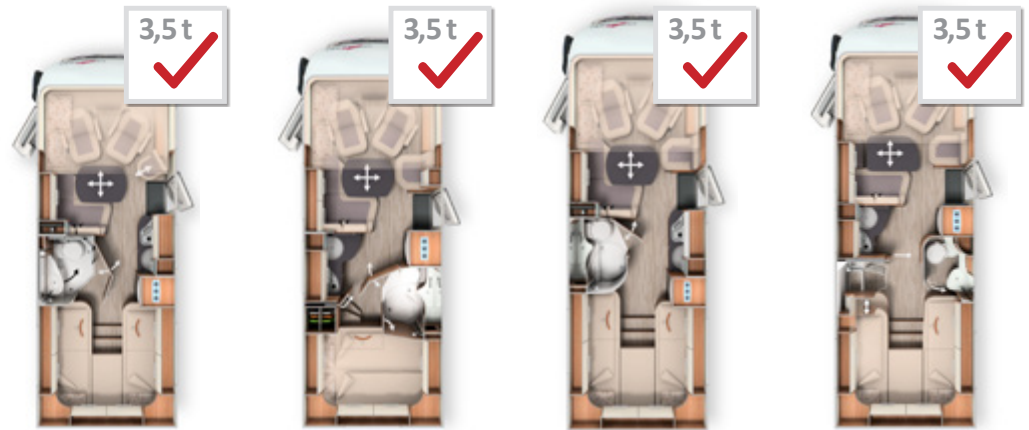

	I 141 LE	I 142 DB	I 143 LE	I 144 LE
Vakioalusta	Fiat Ducato AL-KO mädallettu runko 35 light	Fiat Ducato AL-KO mädallettu runko 35 light	Fiat Ducato AL-KO mädallettu runko 35 light	Fiat Ducato AL-KO mädallettu runko 35 light
Perusmoottori	diesel 2,3 l (140 hv / 104 kW)	diesel 2,3 l (140 hv / 104 kW)	diesel 2,3 l (140 hv / 104 kW)	diesel 2,3 l (140 hv / 104 kW)
Pituus/leveys/korkeus (mm) ^{1) 2) 3)}	6650 / 2270 / 2890	6850 / 2270 / 2890	6950 / 2270 / 2890	6990 / 2270 / 2890
Akseliväli (mm)	3525	3800	3800	4143
Kaksoispohjan/ säilytystilan korkeus (mm)	220 / 460	220 / 460	220 / 460	220 / 460
Seisomakorkeus oleskelutilassa (mm)	1980	1980	1980	1980
Takatallin sisäkorkeus (mm)	1200	1200	1200	1200
Takatallin oven leveys/korkeus apukuljettajan puoli (mm)	1050 x 1140	1050 x 1140	1050 x 1140	1050 x 1140
Takatallin oven leveys/korkeus kuljettajan puoli (mm)	(2 x) 400 x 785	500 x 650	(2 x) 400 x 785	500 x 650
Teknisesti sallittu kokonaispaino (kg) ⁶⁾	3 500 / 4 250 ¹	3 500 / 4 250 ¹	3 500 / 4 250 ¹	3 500 / 4 250 ¹
Paino ajovalmiina (kg) ^{6) 7) 9)}	2 975	3 005	3 025	3 055
Omapaino vakiovarustein (kg) ⁸⁾	2 790	2 820	2 840	2 870
Vetopaino maks. (kg) ¹⁰⁾	2 000	2 000	2 000	2 000
Korkein henkilöluku turvavöin vakiona/lisävarusteena ⁵⁾	4	4 / 5 ¹⁵⁾	4	4
Vuodepaikat vakio/lisävaruste	4	4 / 5	4 / 5	4 / 5
Takavuoteen mitat (mm)	2000 / 1900 x 850	2100 x 1470 / 1350	2000 / 1900 x 850	2000 / 1950 x 850
Ylävuoteen mitat (mm)	1950 x 1600	1950 x 1600	1950 x 1600	1950 x 1600
Istuinryhmään tehtävä vuode (mm)	-	1950 x 1330 / 685	1950 x 1330 / 685	2030 x 1155 / 608
Jääkaapin tilavuus / siitä pakastelokero (l)	145 / 15	160 / 30	145 / 15	145 / 15
Lämmitysjärjestelmä	Truma Combi 6 E	Truma Combi 6 E	Truma Combi 6 E	Truma Combi 6 E
Raikasvesisäiliön tilavuus (l)	150	150	150	150
Harmaavesisäiliön tilavuus (l)	140	140	140	140
Akkukapasiteetti (Ah geeli)	80	80	80	80
Pistorasiat 230 V / 12 V / USB	5 / 1 / 2	5 / 1 / 2	5 / 1 / 2	5 / 1 / 2
Tuotenro	110090	110100	110120	110130

¹ lisävaruste Fiat Ducato f40 heavy -alustamalli

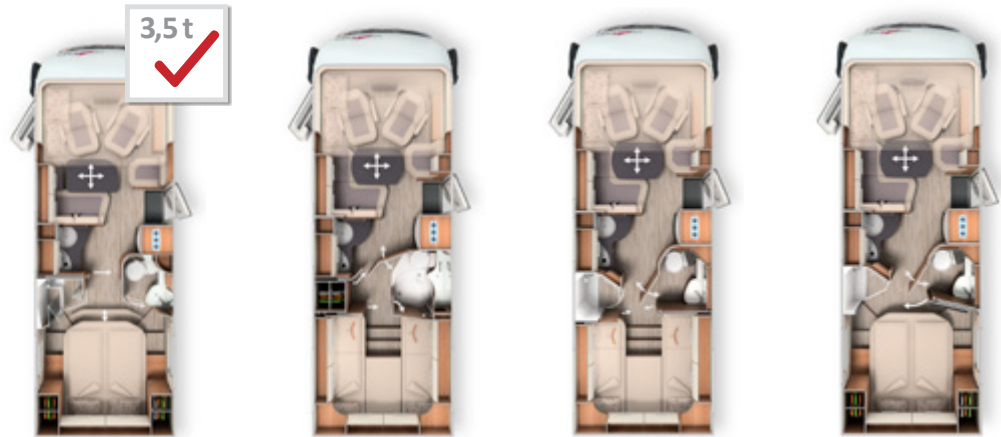

	I 144 QB	I 148 LE	I 149 LE	I 150 QB
Vakioalusta	Fiat Ducato AL-KO mädallettu runko 35 light	Fiat Ducato AL-KO mädallettu runko 35 light	Fiat Ducato AL-KO mädallettu runko 35 light	Fiat Ducato AL-KO mädallettu runko 35 light
Perusmoottori	diesel 2,3 l (140 hv / 104 kW)	diesel 2,3 l (140 hv / 104 kW)	diesel 2,3 l (140 hv / 104 kW)	diesel 2,3 l (140 hv / 104 kW)
Pituus/leveys/korkeus (mm) ^{1) 2) 3)}	6990 / 2270 / 2890	7390 / 2270 / 2890	7520 / 2270 / 2890	7480 / 2270 / 2890
Akseliväli (mm)	4143	4143	4143	4143
Kaksoispohjan/ säilytystilan korkeus (mm)	220 / 460	220 / 460	220 / 460	220 / 460
Seisomakorkeus oleskelutilassa (mm)	1980	1980	1980	1980
Takatallin sisäkorkeus (mm)	1120 / 1240*	1200	1200	1120 / 1240*
Takatallin oven leveys/korkeus apukuljettajan puoli (mm)	925 x 1100	1050 x 1140	1050 x 1140	1050 x 1100
Takatallin oven leveys/korkeus kuljettajan puoli (mm)	500 x 650	500 x 650	500 x 650	500 x 650
Teknisesti sallittu kokonaispaino (kg) ⁶⁾	3 500 / 4 250 ¹	3 500 / 4 250 ¹	3 500 / 4 250 ¹	3 500 / 4 250 ¹
Paino ajovalmiina (kg) ^{6) 7) 9)}	3 055	3 085	3 085	3 085
Omapaino vakiovarustein (kg) ⁸⁾	2 870	2 900	2 900	2 900
Vetopaino maks. (kg) ¹⁰⁾	2 000	2 000	2 000	2 000
Korkein henkilöluku turvavöin vakiona/lisävarusteena ⁵⁾	4	4 / 5 ¹⁵⁾	4 / 5 ¹⁵⁾	4 / 5 ¹⁵⁾
Vuodepaikat vakio/lisävaruste	4 / 5	4 / 5	4 / 5	4 / 5
Takavuoteen mitat (mm)	1950 x 1450	2000 / 1900 x 850	2000 / 1900 x 850	1950 x 1450
Ylävuoteen mitat (mm)	1950 x 1600	1950 x 1600	1950 x 1600	1950 x 1600
Istuinryhmään tehtävä vuode (mm)	2030 x 1155 / 608	1950 x 1330 / 685	1950 x 1330 / 685	1950 x 1330 / 685
Jääkaapin tilavuus/ siitä pakastelokero (l)	145 / 15	160 / 30	160 / 30	160 / 30
Lämmitysjärjestelmä	Truma Combi 6 E	Truma Combi 6 E	Truma Combi 6 E	Truma Combi 6 E
Raikasvesisäiliön tilavuus (l)	150	150	150	150
Harmaavesisäiliön tilavuus (l)	140	140	140	140
Akkukapasiteetti (Ah geeli)	80	80	80	80
Pistorasiat 230 V / 12 V / USB	5 / 1 / 2	5 / 1 / 2	5 / 1 / 2	5 / 1 / 2
Tuotenro	110132	110160	110170	110180

* lisävaruste sähköpyörän/potkulaudan takatalli

¹ lisävaruste Fiat Ducato f40 heavy -alustamalli

Tuotenumero	kg	EUR	Tuotenumero	kg	EUR
212002 Alustapaketti	33		212005 Mukavuuspaketti	20	
Automaattinen ilmastointi ohjaamossa ³³⁾		2 010	Midi Heki -kattoluukku kattolistoin ja LED-spotein L-istuinryhmän yläpuolella		475
Vakionopeussäädin		335	Hyttysverkko asunto-osan ovessa		370
Riippuvat sivupeilit "Carthago bestview" mustavalkoisella kehikolla, sähköisesti säädettävät		370	SOG wc-tuuletin, ilmanpoisto katon kautta		310
Ohjaamon istuimissa kallistuksen- ja korkeudensäätö (eteen/taakse)		520	Letkusetti helpottamaan harmaiden vesien tyhjentämistä		110
Kojelaudan koristesarja, jalopuukoristeet ja hopeanväriset tuuletussuuttimet		310	USB-pistorasia yläkaapissa takavuoteen yläpuolella		95
Pölykapseleissa Carthagon merkki		70	Valmuis sähkökäyttöiselle kattotuulettimelle		205
Latausmuunnin ⁴⁷⁾		190	Aurinkopaneelivalmuis		205
Radiovalmuis, kattoantenni DAB+:lla, kaiuttimet ohjaamossa (2 x) ja L-istuinryhmän yläpuolella (2 x), DVB-T2 vastaanotto		385	Valmuis satelliittilaitteistolle		205
Yksittäisten osien kokonaishinta		4 190	Valmuis peruutuskameralle (kamera, yksittäislinssillä) Televisiovalmuis: TV-nostomekanismi sivuistuinpenkin selkänojassa, TV-kaapissa L-istuinryhmän yläpuolella (141 LE; 143 LE) tai seinäteline sisäänkäynnin alueella (144 QB / LE) sisältää liitosetin ³⁶⁾		430
Pakettihinta	Vakiona		Yksittäisten osien kokonaishinta		2 610
Säästät	4 190		Pakettihinta		1 945
			Säästät		665

Tuotenumero	212010	212009	212011
Mediapaketti	22" 141 LE, 143 LE	24" 144 QB / LE	32" 142 DB, 148 LE, 149 LE, 150 QB
Radio/CD/DVD kaksois-DIN DAB+:lla, Bluetooth, USB, Music-Connect kosketusnäytöllä ohjaamossa	590	590	590
Carthagon peruutuskamerajärjestelmä, jossa kameraselkänäkälä sijaitsee takapuolella ja 7" värinäyttö kojelaudan sivussa	1 050	1 050	1 050
LED-aulutelevisio 22" ³⁹⁾	1 250	-	-
LED-aulutelevisio 24" ³⁹⁾	-	1 305	-
LED-aulutelevisio 32" ³⁹⁾	-	-	1 780
Yksittäisten osien kokonaishinta	2 890	2 945	3 420
Pakettihinta	1 895	1 945	2 365
Säästät	995	1 000	1 055
210305 LISÄHINTA Kun peruutuskamerassa tuplalinsi suljinkannella takaseinässä yksittäislinssin sijaan	635	635	635
210330 LISÄHINTA Mediakeskus, jossa DAB+ ja navigointi sekä matkailuautojen reittiopas ¹⁹⁾	830	830	830
210211 LISÄHINTA Satelliittilaitteisto Teleco Flatsat Classic 85, CI-korttipaikka ^{12) 23)}	2 620	2 620	2 620

Tuotenumero	210580	210584
Nukkumistilan TV-paketti	22/25 kg	Mallit 141 LE, 143 LE, 148 LE, 149 LE
TV-kaappi nukkumatilassa, TV-ulosvetomekanismi sekä liitossetti ³⁶⁾	830	-
LED-aulutelevisio 24" ³⁹⁾	1 305	-
TV-liitäntävalmuis takavuoteen alueella, sis. johtosarjan nahkapäällysteisessä listassa ja näkösuojan ³⁶⁾	-	255
LED-aulutelevisio 24" ja TV-teline, kaiuttimet ja kosketuskytkin johdottomasti tv-seinään yhdistettynä ³⁹⁾	-	1 755
Yksittäisten osien kokonaishinta	2 135	2 010
Pakettihinta	1 360	1 360
Säästät	775	650
210212 LISÄHINTA Satelliittilaitteisto Teleco Flatsat Classic 85, SKEW-säädin ja Twin LNB toiselle televisiolle CI-korttipaikan kanssa ^{12) 23)}	2 680	2 680

Tuotenumero	210800	210805
Polar-paketti	42/88 kg	Truma Alde ei mallit 141 LE, 143 LE, 144 LE, QB
Tuulilasin ja sivuikkunoiden termopeite ulkopuolelle	415	415
Ohjaamon sisätilan eristematto	185	185
Ohjaamon sivu-/ovi-ikkunoiden eristävät tuplasit	1 050	1 050
Lämminilman Sirocco-lämmönvaihdin 3 kW kuljettajan istuimen alla	340	-
Alde-vesikeskuslämmitys, sähköllä 230 V tai kaasulla, ja ohjaamon lisälämmitin	-	3 040
ALDE-lämmönvaihdin asunto-osan lämmitykseen moottorilämmön avulla, sis. moottorin esilämmityksen	-	935
Pakettihinta	2 095	4 090



Tuote-nro		ei lisäv:n kanssa	€ sis. 24 % ALV	Lisäpai-no kg	I 141 LE	I 142 DB	I 143 LE	I 144 LE	I 144 OB	I 148 LE	I 149 LE	I 150 OB
Alusta Fiat Ducato												
310001	Alustamalli Fiat Ducato f40 heavy (sallittu kokonaispaino 4 250 kg) sisältää 16 tuuman teräsvanteet ⁴⁰⁾		1 450	40	○	○	○	○	○	○	○	○
310125	Moottoriversio 160 hv / 117 kW, Euro 6d-TEMP, iskutilavuus 2,3 l, nelisyliinterinen, 380 / 400 Nm, sisältää ECO-Pack-varustelun ⁴⁹⁾		2 260	15	○	○	○	○	○	○	○	○
310135	Moottoriversio 178 hv / 130 kW, Euro 6d-TEMP, iskutilavuus 2,3 l, nelisyliinterinen, 400 / 450 Nm, sisältää nahkaisen ohjauspyörän ja vaihteen säätönupin sekä ECO-Pack-varustelun ⁴⁹⁾		4 700	15	○	○	○	○	○	○	○	○
310401	Automaattivaihteisto 9G-Tronic (mallissa Fiat Ducato f35 vain yhdessä 16 tuuman alumiinivanteiden kanssa)		3 670	18	○	○	○	○	○	○	○	○
310401E	Automaattivaihteisto 9G-Tronic (mallissa Fiat Ducato f35 vain yhdessä 16 tuuman alumiinivanteiden kanssa) 140 hv -moottorissa mukana ECO-Pack ⁴⁹⁾		3 995	19,5	○	○	○	○	○	○	○	○
330325	16 tuuman Fiat-teräsvanteet 15 tuuman sijasta		230	16	○	○	○	○	○	○	○	○
330330	16 tuuman Fiat-alumiinivanteet f35 light -alustaan		830	-8	○	○	○	○	○	○	○	○
330340	16 tuuman Fiat-alumiinivanteet f40 heavy -alustaan		620	-10	○	○	○	○	○	○	○	○
311810	Etuakselin vahvistetut jouset, parempi ajomukavuus	311815	560	3	○	○	○	○	○	○	○	○
311815	AL-KO "ACS" High Performance jouset etuakselissa	311810	1 360	3	○	○	○	○	○	○	○	○
311820	Taka-akselin AL-KO "ALC" Level Controller		1 610	25	-	○	-	○	○	○	○	○
310630	Ohjauspyörä ja vaihteen säätönuppi nahkaa (vakiona Fiat Ducato 2,3 l 178 hv -mallissa)		290	-	○	○	○	○	○	○	○	○
310632	Monitoimiohjauspyörä (radion kauko-ohjaus ohjauspyörän painikkeista / vain yhdessä radion tai mediakeskuksen kanssa)		205	0,5	○	○	○	○	○	○	○	○
331620	Sumuvalot		280	4	○	○	○	○	○	○	○	○
331610	LED-ajovalot		1 040	-	○	○	○	○	○	○	○	○
311400	Vetokoukku		1 735	60	○	○	○	○	○	○	○	○
311430	Vetokoukku yhdessä sähköpyörän/potkulaudan tallin kanssa		2 070	50	-	-	-	-	-	-	-	○
311300	Käsi käyttöiset takatukijalat, auton tukemiseksi pysäköitynä		395	10	○	○	○	○	○	○	○	○
Kori ulkoa												
410965	Asunto-osan ovi "premium two" keskus- ja kaksoissalpa-turvalukituksella (myös kuljettajan ovi)		415	3	○	○	○	○	○	○	○	○
410520	Kattomarkiisi, kotelo alumiinia, kangas harmaa, pituus: 4,0 m		1 470	35	○	○	○	○	○	○	○	○
410560	Kattomarkiisi, kotelo alumiinia, kangas harmaa, pituus: 4,5 m		1 575	45	○	○	○	○	○	○	○	○
410580	Kattomarkiisi, kotelo alumiinia, kangas harmaa, pituus: 5,0 m		1 785	50	-	-	-	-	-	○	○	○
410660	Tuulilasin ja siviikkunoiden termopeite ulkopuolelle		415	10	●	●	●	●	●	●	●	●
410700	Ohjaamon sivu-/ovi-ikkunoiden eristävät tuplalasit		1 050	10	●	●	●	●	●	●	●	●
410720	Suuri takatallin ovi kuljettajan puolella		520	-	○	○	○	○	○	○	○	○
410114	Sähköpyörän/potkulaudan talli, patentoitu lastauskorkeuden lisäys 124 cm asti	610500	455	15	-	-	-	-	○	-	-	○
410925	Sisääntyöntö- ja kuljetusjärjestelmä kahdelle sähköpotkulaudalle/-pyörälle (vain yhdessä sähköpyörä/potkulautatallin kanssa)		660	20	-	-	-	-	○	-	-	○
410840	Ylimääräinen takavuoteen ikkuna apukuljettajan puolella		365	2	-	○	-	-	-	-	-	-
410785	Mini Heki -kattoluukku ylävuoteen yläpuolella		310	1	○	○	○	○	○	○	○	○
410850	Sähkötoiminen kattotuuletin, tulo- ja poistoilmatoiminto keittiöalueen yläpuolella		370	3	○	○	○	○	○	○	○	○

c-tourer I

Tuote- nro		ei lisäv:n kanssa	€ sis. 24 % ALV	Lisäpai- no kg	I-141 LE	I-142 DB	I-143 LE	I-144 LE	I-144 OB	I-148 LE	I-149 LE	I-150 OB
Sähköt												
510020	Toinen asunto-osan 80 Ah -geeliakku akkukeskuksessa		415	25	○	○	○	○	○	○	○	○
510050	Litium-ioni-akku 90 Ah sis. akkutietokoneen ⁵⁵⁾		2 515	-12,5	○	○	○	○	○	○	○	○
510081	Aurinkopaneelit: 2 x 100 W ¹²⁾		2 095	20	○	○	○	○	○	○	○	○
510101	Aurinkopaneelit: 1 x 135 W ¹²⁾		1 465	15	○	○	○	○	○	○	○	○
510255	Pistorasiapaketti lisäpistorasioilla (3 x 230 V) ⁴⁵⁾		310	1,5	○	○	○	○	○	○	○	○
510201	Carthago Security -hälytyslaitteisto (ultraäänitunnistimet oleskelu-tilassa, ovien ja takatallin kosketinkytkimet, paniikkihälytystoiminto, auton vilkkujen aktivointi, kaasutunnistin KO-kaasu - propaani/butaani-kaasu) ³⁵⁾		840	5	○	○	○	○	○	○	○	○
Kaasu / vesi / muuta												
610020	Truma DuoControl CS, törmäystunnistin, vaihtoautomaatika ja Eis-Ex-lämmitystoiminto		335	5	○	○	○	○	○	○	○	○
610021	Kaasuudatin Truma DuoControl CS -järjestelmään (vain kun varusteena Truma DuoControl CS)		280	1	○	○	○	○	○	○	○	○
610045	Kaasupullojen mukava ulosvetojärjestelmä (vain kun varusteena Truma DuoControl CS)		455	10	○	-	○	-	-	-	-	-
610140	Ulkosuihku lämmin/kylmä vesi takatallissa apukuljettajan puolella		305	5	○	○	○	○	○	○	○	○
610480	Tallin lisävarustus huopaverhouksella, tavaraverkoilla		310	10	○	○	○	○	○	○	○	○
610500	Alumiinirihlalevy takatallin lattiaan	410114	155	20	○	○	○	○	○	○	○	○
Keittiö / laitteet												
550065	Slim-Tec-jääkaappiyhdistelmä 145 l, erillinen pakastelokero ja kaasu-uuni		620	18	-	-	-	○	○	-	-	-
550080	Tec-Tower jääkaappiyhdistelmä 160 l, erillinen pakastelokero ja kaasu-uuni		830	20	-	○	-	-	-	○	○	○
550067	Kaasu-uuni grillillä keittiön alakaapissa ^{25) 37)}		960	12	○	-	○	-	-	-	-	-
550287	Kahvin kapselikeitin liitossarjoineen, sisältää keittiön aaltomuotoisen yläkaapin ulosvetojärjestelmän		285	2	○	○	○	○	○	○	○	○
Lämmitys/ilmastointi												
650040	Truma Combi 6E (lisäksi sähkövastus 2 x 900 W/230 V)	650230	Vakiona	2	X	X	X	X	X	X	X	X
650230	Alde-vesikeskuslämmitys, sähköllä 230 V tai kaasulla, ja ohjaamon lisälämmitin	650100	3 040	45	-	●	-	-	-	●	●	●
650240	Alden lämmönvaihdin asunto-osan lämmitykseen ajon aikana moottorilämmön avulla, sis. moottorin esilämmitystoiminnon	810680 650100	935	13	-	●	-	-	-	●	●	●
650100	Lämminilman Sirocco-lämmönvaihdin 3 kW kuljettajan istuimen alla	650230	340	15	●	●	●	●	●	●	●	●
Multimedia												
710026	Radio/CD/DVD kaksois-DIN DAB+:-lla, Bluetooth, USB, Music-Connect kosketusnäytöllä ohjaamossa		590	5	●	●	●	●	●	●	●	●
710084	Ohjaamon mediakeskus, jossa DAB+, navigointitoiminto ja matkailuautojen reittiopas ¹⁹⁾		1 420	12	○	○	○	○	○	○	○	○
710160	Carthagon peruutuskamerajärjestelmä, kameran yksittäisinssi sijoitettu takaosaan ja 7" värinäyttö kojelaudan sivussa		1 050	6	●	●	●	●	●	●	●	●
710180	Carthago-peruutuskamerajärjestelmä, takaseinässä tuplalinssi suljinkannella, sis. 7" värinäytön kojelaudan sivussa		1 680	7	○	○	○	○	○	○	○	○
710521	LED-työkalutelevisio 22" ³⁹⁾		1 250	9	●	-	●	-	-	-	-	-
710547	LED-työkalutelevisio 24" TV-ulosvetojärjestelmään ³⁹⁾		1 305	10	-	-	-	●	●	-	-	-
710548	LED-työkalutelevisio 32" TV-ulosvetojärjestelmään ³⁹⁾		1 780	10	-	●	-	-	-	●	●	●
910460	Toinen TV-liitäntä takavuoteen alueella, sis. liitäntäsarjan ³⁶⁾	710470	305	3	●	-	●	○	○	●	●	-

○ = lisävaruste X = vakiovaruste - = ei mahdollista ● = sisältyy pakettiin



Tuote-nro		ei lisäv:n kanssa	€ sis. 24 % ALV	Lisäpai- no kg	I 141 LE	I 142 DB	I 143 LE	I 144 LE	I 144 OB	I 148 LE	I 149 LE	I 150 OB
Multimedia												
710481	TV-kaappi nukkumatilassa, TV-ulosvetomekanismi sekä liitossetti ³⁶⁾	910460	830	12	●	-	●	-	-	●	●	-
710470	LED-taulutelevisio 24", kaiuttimet, takavuoteen alueelle kalusteisiin yhdistettynä (vain nukkumistilan TV-paketissa) ³⁹⁾	910460	1 305	10	●	-	●	-	-	●	●	-
710477	TV-liitäntävalmius takavuoteen alueella, sis. johtosarjan nahka-päällysteisessä listassa ja näkösuojan		255	3	-	-	-	-	-	-	-	●
710478	LED-taulutelevisio 24" sis. TV-telineen, kaiuttimet ja integroidun kontaktikytkimen johdottomasti televisioseinään yhdistettynä nukkumatilassa (yhdessä liitossetin kanssa)		1 755	10	-	-	-	-	-	-	-	●
710575	Huoltokamera harmaavesisäiliön tyhjennysputkessa, näyttö kojelaudassa kaksois-DIN-näyttörudussa (vain yhdessä radion, mediakeskuksen tai peruutuskameran kanssa)		410	2	○	○	○	○	○	○	○	○
Satelliittilaitteistot												
750041	Satelliittilaitteisto Teleco Flatsat Classic 85, CI-korttipaikka ^{12) 23)}		3 040	28	○	○	○	○	○	○	○	○
750046	Satelliittilaitteisto Teleco Flatsat Classic 85, SKEW-säädin ja Twin LNB toiselle televisiolle ^{12) 23)}		3 250	30	○	○	○	○	○	○	○	○
Sisätilat												
810027	Casablanca-tyyli: Kalusteiden pinta modernia kaksiväristä vaaleaa jalokirsikkaa ja kiitävää norsunluuta		620	-	○	○	○	○	○	○	○	○
810100	Mattosarja asunto-osaan		365	6	○	○	○	○	○	○	○	○
810120	Mattosarja ohjaamoon		165	4	○	○	○	○	○	○	○	○
810440	Ylävuode jää pois, sen tilalla ohjaamo kiertää ylähyllyt		600	0	○	○	○	○	○	○	○	○
810360	Sähkökäyttöinen ylävuode		1 030	5	○	○	○	○	○	○	○	○
810260	Takavuode elastisella Carawinx-jousituksella sälepohjan sijaan		475	5	○	○	○	○	-	○	○	○
810340	Ylävuode elastisella Carawinx-jousituksella sälepohjan sijaan		410	5	○	○	○	○	○	○	○	○
810580	Istuinryhmä muunnettavissa vuoteeksi		450	10	-	○	○	○	○	○	○	○
810680	5. istumapaikka sivusohvalla, 3-pistevyö ⁵⁾		895	10	-	○	-	-	-	○	○	○
Asunto-osan verhoilut												
850040	Venezia - Antara-kangasyhdistelmä		Vakiona	-	X	X	X	X	X	X	X	X
850060	Barcelona - Antara-kangasyhdistelmä		Vakiona	-	X	X	X	X	X	X	X	X
850120	Toulouse - Antara-kangasyhdistelmä (vain yhdessä Casablanca-tyylin kanssa)		Vakiona	-	X	X	X	X	X	X	X	X
850146	Ancona - tekstiilinahka-kangasyhdistelmä		380	3	○	○	○	○	○	○	○	○
850030	Malaga - tekstiilinahka-kangasyhdistelmä		380	3	○	○	○	○	○	○	○	○
850180	Osittain nahka Macchiato - nahka-kangasyhdistelmä		1 360	7	○	○	○	○	○	○	○	○
850200	Osittain nahka Savannah - nahka-kangasyhdistelmä	810027	1 360	7	○	○	○	○	○	○	○	○
850222	Osittain nahka Elfenbein - nahka-kangasyhdistelmä		1 360	7	○	○	○	○	○	○	○	○
850242	Nahka Elfenbein		3 355	10	○	○	○	○	○	○	○	○
850291	Nahka Sand		3 355	10	○	○	○	○	○	○	○	○
850296	Nahka Macchiato		3 355	10	○	○	○	○	○	○	○	○
850265	Kaksivärinen nahka Stone		3 460	10	○	○	○	○	○	○	○	○
850501	Carthagon vuode- ja koristesetti, johon kuuluu: Yksi tai kolme koristettyynä (riippuen mallista), jacquard-peitto, johon kudottu Carthago-logo, ja pohjaratkaisuun tarkasti sopiva muotolakanasetti		370	7	○	○	○	○	○	○	○	○



Carthago Liner-luokan viehätys:

tyylikkyyttä, mukavuutta ja ylellisyyttä



Omaperäisen kaunis etu- ja takaosan muotoilu:

- Carthago v-face keulan muotoilu
- Moderni lasikuitu-bussiperä
- Carthago-takavalot LED-tasovilkuilla varustettuna



Mukavuutta tuovat pohjaratkaisut:

- Suuri L-istuinryhmä ja sivuistuinpenkki
- Erotettava pukeutumistila

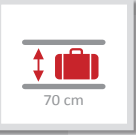

Kaksoispohjakellari valtavalla lämmitetyllä säilytystilalla:

- Käyttökorkeus jopa 70 cm
- Pääsy ulkoa useamman suuren luukun kautta. Sisältä L-istuinryhmän avattavan kannen tai auki kääntyvän sivuistuinpenkin kautta tai asuintilan lattialuukusta
- Suuri läpilastattava säilytystila, johon kuuluu alas laskettu säilytyskellari, lastaus mahdollista myös ulko-ovelta, asuintilan lattialuukusta



Keskimääräistä parempi omavaraisuus:

- 170 l raikasvesi / 140 l harmaavesi
- 2 x 80 Ah akku



AL-KO

AL-KOn Carthagolle tehty madallettu runko:

- Sallittu kokonaispaino enintään 4,5 t tai 5,0 t (riippuen mallista)



Carthagon Liner-premiumluokan korirakenne:

- Korirakenteen erittäin luja, kannatinpalkilla tehty liitostekniikka
- Puuton rakenne, RTM-kovavaahtoeriste ja eristesius
- Alumiininen sisäseinäpinta = suojaa salamaniskuilta
- Eristävä seinäverhous

Perusajoneuvo

Fiat Ducato ja AL-KOn madallettu runko Carthagolle valmistettuna

- Moottori: Diesel 2,3 l Multi-Jet, jossa AdBlue (19 l), 140 hv / 104 kW, nelisylinterinen, 350 Nm, Euro 6d-TEMP, 6-vaihteinen vaihteisto, etuveto
- Polttoainesäiliö 90 l
- Päiväajovalot, LED-valojohtimilla
- Sumuvalot
- Roiskeläpät etu- ja taka-akselissa
- 16" teräsvanteet (alustamalli f40 heavy)
- Pölykapseleissa Carthagon merkki
- ABS, ESP, ASR, elektroninen ajonesto, hill holder -mäkilähtöavustin, Hill Descent Control, Traction Plus
- Airbag kuljettaja/matkustaja ¹¹⁾
- Hansikaslokero
- Korjaussarja Fix & Go

Liner-premiumluokan korirakenne

- Ulkokatto lasikuitua, pohjalevy lasikuitua ylä- ja alapuolesta
- Katto-seinäliitos katon pyöristyksellä ja kannatinpalkilla
- Sivuseinät ja peräseinä alumiinia ulko- ja sisäpuolelta
- RTM-kovavaahtoeriste katossa, lattiassa ja sivuseinissä
- Korirakenteen kylmäsillattomat liitokset muotoon liimatuilla alumiini-kannatinpalkkeilla, kylmän pysäytys
- Kattokiskoissa sivuilla sadevedenpoisto
- Seinän ja katon kokonaisvahvuus 38 mm
- Korirakenteessa salamaniskusuojaus/Faradayn häkki
- 10 vuoden tiivistakuu
- Ulkoluukut sivuseinien alkuperäistä materiaalia "Carthago Isoplus"
- Luukuissa tiivisteet sisä- ja ulkopuolella, ulkopuolen tiiviste roiskevesisuojausena
- Ulkoluukuissa ja asunto-osan ovesa saranat sisäpuolella
- Polttoainesäiliön luukku upotettu tasaisesti sivuseinään
- Sivuhelmat segmentteinä olevia alumiiniprofiileja
- Lasikuituinen bussiperä, kaksinkertainen eristys, kaksiosainen
- Carthago-takavalot LED-tasovilkuilla varustettuna
- Asunto-osan ikkunat Seitz S4, kylmäsillattomat tuplakehykset, eristävä lasi, hyttysverkoverho ja pimennysverho
- Asunto-osan "premium two" -ovessa kaksoisturvalukko, ovi-ikkuna, pimennysverho ja hyttysverkko
- LED-ulkovalo asunto-osan oven yläpuolella, kiinteä sadevesireuna
- Asunto-osan oven rappu sähkökäyttöinen, varoitusääni
- Asunto-osan sisääntulo laskettu alas ja lämmitetty, mukana tulee matto

Ohjaamo

- Ajoa helpottava, erittäin alas eteen laskettu kojelauta, jolloin katsekontakti ajorataan jo 2,77 metrin päässä
- Tuulilasin pliseeverhossa eristävä kennorakenne
- Pimennysverho sivuikkunoiden eteen (liikkuu sivuttain)
- Portaaton siirtymä nukkumatilasta ohjaamoon
- Etumaski lasikuitua, kaksikerroseriste
- Kuljettajan ja apukuljettajan kääntyvät komfort-istuimet Aguti Roadliner, sis. logon jalopuukoristeena, verhoiltu asunto-osan kankaalla, integroidut turvavyöt, molemmin puolin verhoillut ja säädettävät käsinojat
- Kojelauta nahkapäällysteisellä muotoilulla, kätevä sivukaappi sekä integroitu peruutuskameran näyttö ja kaksi juomapullon pidikettä.
- Ylävuoteen alapuolen verhous nahkaa, upotetut aurinkosuojat, LED-spotit ja luukulliset säilytyslokerot
- Ohjaamon ovesa kaksoissalpalukitus, sähkökäyttöinen ikkunannostin ja ulkopuolella sadekouru
- Moottoritilan äänieristystoimenpiteet
- Pistorasiat 230 V / 12 V / USB ohjaamon/istuinryhmän etualueella



Kaksoispohjan kellari

- Valtava, lämmitetty säilytystila
- käyttökorkeus jopa 70 cm
- Pääsy ulkoa useamman suuren luukun kautta
- Pääsy sisältä L-istuinryhmän avattavan kannen kautta, jossa patentoitu asennus, sekä auki käännettävän sivuistuinpenkin tai sisääntulossa ja keittiössä olevan asuintilan lattialuukun kautta
- Läpilastattava säilytystila keskellä (sisäkorkeus 22 cm), jossa matalalle laskettu säilytyskellari (käyttökorkeus 46 cm)
- Läpilastausalueen LED-valot kaksoispohjan kellarissa

Suuri takatalli

- Helppo lastata alhaalla olevan reunan ansiosta
- Takatallin maksimikuormitus 350 kg
- Suuret tallin ovet kuljettajan ja apukuljettajan puolella
- Alkuperäinen pohjalevy, jossa ylä- ja alapuoli lasikuitua, luistonestopinta
- Koko talli kauttaaltaan pakkasen kestävästi eristetty ja lämmitetty
- Lujat kiinnityskiskot lastin varmistamiseen ja kahdeksan kiinnitysren-gasta
- 230 V -pistorasia

Sisätilojen design

- Linea classica -tyyli: Kalustepinnat Wildbirne-kuviointia, pyöristyksiä ja kromiupotuksia
- Yläkaappien ja keittiökaappien etuosat Yacht One -tyylin kiiltävää Elfenbein-sävyä (norsunluu)
- Linea moderna -tyyli: Kalusteiden pinnat modernia kaksiväristä Gold-akazie -sävyä (kulta-akaasia) ja kiiltävillä norsunluunvärisillä etuosilla ja kromikoristeilla

Oleskelutila

- Seisomakorkeus asunto-osassa kauttaaltaan 1,98 m
- L-istuinryhmä ja sivusohva, jossa kaksi 3-pisteturvavyöpaikkaa ajosuuntaan, niskatuet.
- Malli 5.3 QB SL: Istuinryhmä, jossa vastakkaiset sivusohvat, ja erittäin leveä käytävä ohjaamoon
- XL-mallit: XL-istuinryhmä, jossa erittäin suuri pöytä ja pitkä sivusohva apukuljettajan puolella
- Panoraama-kattoikkuna Heki III istuinryhmän yläpuolella, LED-valos-potit
- Asuintilan pöytä, kahteen suuntaan liikuteltava ja käännettävissä 360° (jalkapoljin)
- Istuinryhmän sokkelissa kenkäkaappi, jossa kiinnitysjärjestelmä
- Istuinpehmusteissa monikerroksinen premium-vaahtuomaisuus ja selkää tukeva malli
- Kalusteissa Durafix-kaksoiskiinnitystekniikka: ruuvattu ja tapitettu
- Luukkujen sulkimissa pehmeä vaimennus
- Asuintilan ikkunoissa ketjulliset kasettiverhot sekä sivuverhot
- Seinä- ja kattosisäpinnassa mikrokuituinen eristävä seinäverhous

Keittiö

- Savannah-kuvioitu työtaso, jossa Corian-roiskevesilista
- Työtaso valaistu LED-valonauhalla
- Kuusi isoa vetolaatikkoa, easy glide-rullalaakeroitu, itsesulkeutuvat ja vaimennuksella
- Keittiötason alla ulosvedettävä säilytysvaunu ja kaksi erillistä jäteastiaa
- Vetolaatikoiden Flex-jakojärjestelmä yksilöllistä järjestelyä varten
- Erillinen lokerollinen ruokailuvälineiden laatikko, pullopidikkeet
- 3-liekinen liesi "Profi Gourmet", jaoteltu lasikansi antaa lisää laskuti-laa, kestävät valuosat, helposti puhdistettava lasipohja
- Pyöreä teräsallas työpöytäsoon upotettuna, monitoiminen kansi ja seinäkiinnitin työtason lisäämiseksi (ei mallissa 5.3 QB SL)
- Korkeamallinen design-metallihana, jossa keraaminen tiiviste ja ulos-vedettävä suihku
- Keittiön takaseinässä kermanvärinen koristelasi
- Kahvinkeitin nostoteline, laskettavissa yläkaapista

- Jääkaappi 160 l, erillinen pakastelokero, automaattinen energianläh-teen haku 12 V / 230 V / kaasukäyttö
- Ulos vedettävä apteekkarinkaappi (mallit 4.2 DB, 4.8 LE, 5.9 XL LE, 6.2 XL QB täyskorkea)
- Sähkötoiminen kattotuuletin, tulo- ja poistoilmatoiminoilla
- 230 V -pistorasia

Kylpyhuone/pukeutumistila

Pukeutumistila ja tilanjakaja

- Pukeutumistila, jossa lukittava, oleskelutilaan päin erottava ovi ja väliverho nukkumistilaan päin (malli 4.2 DB)
- Pukeutumishuone: kokopuinen liukuovi nukkumistilan edessä - pesuti-lan ovi erottaa oleskelutilaan päin (mallit 4.8 LE, 4.9 LE, 4.9 LE L, 5.0 QB L)
- Pukeutumishuone: siirrettävä tilanjakaja ja tv-seinä nukkumistilan edessä – pesutilan ovi erottaa oleskelutilaan päin (mallit 5.3 QB, 5.3 QB SL)
- Pukeutumishuone: kokopuinen liukuovi (sisältää kokovartalopeilin) nukkumistilan ja oleskelutilan edessä (XL-mallit), kiinteä peiliseinä nukkumistilaan päin (malli 5.0 QB Suite)
- Täyskorkea vaatekaappi, jossa kaksi vaatetankoa ja hylly, pukeutumisti-laan yhdistettynä (mallit 4.8 LE, 4.9 LE L, 5.0 QB L, XL-mallit)

Komfort-kylpyhuone erotettavalla pyöreällä suihkulla

- Suihkun / pesutilan lattialla teakpuiset, siirrettävät ritilät
- Korkeussäädettävä käsisuihku kromatussa suihkutangossa
- Kattoluukku Mini Heki
- Allaskaappi, jossa wc-paperipidike, peilikaappi

Kylpyhuone ja erillinen suihkukaappi

- Suihkussa oleskelutilan lattiaa muistuttava vedenkestävä ritilä ja por-taaton käynti suihkuun (malli 5.0 QB / Suite ritilä puuta)
- Korkeussäädettävä käsisuihku kromatussa suihkutangossa
- Kattoikkuna suihkukaapin tuulettamista varten
- Kattoluukku Mini Heki pesutilassa
- Allaskaappi, jossa wc-paperipidike, peilikaappi
- Kaksitoiminen ovi, joka erottaa samanaikaisesti nukkumistilan/pesuti-lan wc-tilaan nähden (ei 5.0 QB Suite)

XL-kylpyhuone XL-tilasuunnittelulla

- Avoin pesualue ja design-pesualue
- Kattoluukku Mini Heki
- Pyöreässä XL-suihkussa oleskelutilan lattiaa muistuttava vedenkestävä ritilä ja portaaton käynti suihkuun, kattoikkuna
- Korkeussäädettävä käsisuihku kromatussa suihkutangossa
- Yhdistettynä vesikiertoinen lattialämmitys: lisänä olevat lämpöpaketit kylpyhuoneen alueella kaksoispohjassa
- Mikro Heki -kattoluukku WC-tilassa
- Erillinen WC, jossa sivuikkuna, kylpyppyhepatteri sekä jalkatilan laajennus

Nukkumatilat

Ylävuode ohjaamon yläpuolella

- Luokkansa suurin makuutila 195 x 160 cm
- Vuoteessa kaksiosainen sälelohja ja laadukas patja
- Vuode laskettavissa erittäin matalalle: Nousu sivuistuimen päältä ilman tikkaita
- Tanakka ja heilumaton alusta
- Säilytyslokero kirjoille ja led-valot
- Ylävuoteen voi erottaa oleskelutilasta verholla
- Kattoluukku Mini Heki

Kiinteät vuoteet takana

- Lääketieteellisesti suositeltu, pistejoustava Carawinx-jousitusjärjestelmä, lämmitetty ja alta tuulettuva
- Laadukas 7-vyöhykkeinen kylmävaahtopatja takaa parhaan ja terveellisen nukkumismukavuuden
- Kattoluukku Mini Heki
- Pystyyn nostettava vuoteen pääty (ei mallissa 4.2 DB)
- Asunto-osan ikkunat Seitz S4 kuljettajan ja apukuljettajan puolella

Pitkittäiset erillisvuoteet

- Rappu vedettävissä eteen (noustaessa vuoteeseen, kun makuutilaa on suurennettu)
- Makuutilan suurentaminen erillisen patjan avulla
- Hyllyllinen TV-kaappi yhdistetty nukkumatilaan
- Vaatekaapit vuoteiden alla, nostotoiminto ja jaetut patjat, laskettu kaksoispohjan sisään, jolloin suurempi sisäkorkeus
- Katon rajassa kiertävät tilavat ylähyllyt

Ajoneuvon tekniikka**Vesi**

- Raikasvesi- ja harmaaavesisäiliö lämmitetyssä kaksoispohjan kellarissa, puhdistusaukko asuintilan lattialuukun tai takatallin kautta käytettävissä (riippuen mallista)
- Vedentyhjennyskeskus keskeisellä paikalla kaksoispohjan kellarissa
- Hyvin vähän huoltoa tarvitseva painevesijärjestelmä
- Harmaaavesisäiliön letkusetti säiliön helppoon tyhjennykseen

Kaasu

- Auton ulkopuolella oleva, alhaalle sijoitettu kaasupullokaappi (2 x 11 kg kaasupullot)
- Kaasun sulkuhana keittiöalueella

Sähköt

- Sähkökeskus takatallissa, sisältää laturin, sulakkeet, vikavirtasuojakytimen, latausautomaatiikan 16 A, sammuu automaattisesti jännitteen laskiessa
- Lämmitetty akkukeskus, 2 x 80 Ah geeliakku, kaksoispohjassa, pääsy tavaratilan ulkoluukusta apukuljettajan puolelta, päävirtakytin (XL-mallit, vaatekaapissa apukuljettajan puolella)
- Lämminilmalämmityksen digitaalinen käyttötaulu Truma CP+, ulko-oven yläpuolella suojuksen takana (yksittäisakseliset mallit)

Monipuolinen valaistusjärjestelmä

- Valaistusjärjestelmään kuuluu lukuisia, ohjaamoon sekä oleskelu- ja pukeutumistilaan sijoitettuja LED-kohdevaloja, portaaton himmennys
- Kattolistassa lisäksi LED-valospotit ja epäsuora LED-valaistus
- LED-tehostevalot taustavaloina sisäänkäynnin alueella

Lämmitys

- Lämminilmasuulakkeet ohjaamossa, kojelaudan etuosassa, asuintilassa, kaksoispohjassa ja takatallissa
- Kojelauta lämmitetty kohdistetusti pintojen lämmönsäteilyvaikutuksella
- Lattiasäteilylämmitys lämmitetyn kaksoispohja-kellarin vaikutuksesta (lämmönvaraustoiminto)
- XL-mallit: Alde-vesikeskuslämmitys, lukuisia lämpöpattereita ohjaamossa, kojelaudassa, asuintilassa, kaksoispohjassa ja takatallissa
- Lisäksi vesikiertoinen lattialämmitys: lisänä olevat lämpöputket XL-kylpyhuoneen alueella kaksoispohjassa

Varustelutyylillä chic c-line superior

- Carthago full-led-ajovalot (lähi- ja kaukovalot) mukaan lukien päiväajovalot, joissa LED-valojohtimet
- Ulkokoristeosien laajennus
- 16 tuuman alumiinivanteet
- Kalustepinnat kaksiväristä Siena-kuviointia kiiltävän norsunluuväriin kanssa
- Keittiön työtaso massiivinen ja saumaton Corian-malli
- WC Thetford C 260, keraaminen sisus

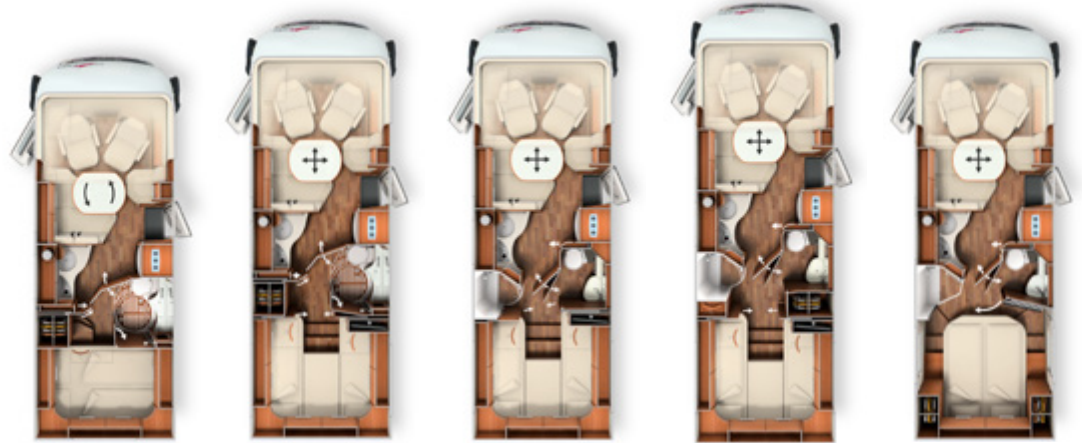

	14.2 DB	14.8 LE	14.9 LE	14.9 LE L	15.0 QB
Vakioalusta	Fiat Ducato AL-KO madallettu runko 35 light	Fiat Ducato AL-KO madallettu runko 35 light	Fiat Ducato AL-KO madallettu runko 35 light	Fiat Ducato AL-KO madallettu runko 40 heavy	Fiat Ducato AL-KO madallettu runko 35 light
Perusmoottori	diesel 2,3 l (140 hv / 104 kW)	diesel 2,3 l (140 hv / 104 kW)	diesel 2,3 l (140 hv / 104 kW)	diesel 2,3 l (140 hv / 104 kW)	diesel 2,3 l (140 hv / 104 kW)
Pituus/leveys/korkeus (mm) ^{1) 2) 3)}	6850 / 2270 / 2890	7400 / 2270 / 2890	7390 / 2270 / 2890	7770 / 2270 / 2890	7480 / 2270 / 2890
Akseliväli (mm)	3800	4143	4143	4343	4143
Kaksoispohjan/säilytystilan korkeus (mm)	220 / 460	220 / 460	220 / 460	220 / 460	220 / 460
Seisomakorkeus oleskelutilassa (mm)	1980	1980	1980	1980	1980
Takatallin sisäkorkeus (mm)	1200	1200	1200	1200	1150 / 1240*
Takatallin oven leveys/korkeus apukuljettajan puoli (mm)	1050 x 1140	1050 x 1140	1050 x 1140	1050 x 1140	1050 x 1100
Takatallin oven leveys/korkeus kuljettajan puoli (mm)	1050 x 1140	1050 x 1140	1050 x 1140	1050 x 1140	1050 x 1100
Teknisesti sallittu kokonaispaino (kg) ⁶⁾	3 500 / 4 500 ¹⁾	3 500 / 4 500 ¹⁾	3 500 / 4 500 ¹⁾	4 250 / 4 500 ¹⁾	3 500 / 4 500 ¹⁾
Paino ajovalmiina (kg) ^{6) 7) 9)}	3 065	3 285	3 325	3 375	3 325
Omapaino vakiovarustein (kg) ⁸⁾	2 880	3 100	3 140	3 190	3 140
Vetopaino maks. (kg) ¹⁰⁾	2 000	2 000	2 000	1 800	2 000
Korkein henkilöluku turvavöin vakiona/lisävarusteena ⁵⁾	4 / 5 ¹⁵⁾	4 / 5 ¹⁵⁾	4 / 5 ¹⁵⁾	4 / 5 ¹⁵⁾	4 / 5 ¹⁵⁾
Vuodepaikat vakio/lisävaruste	4 / 5	4 / 5	4 / 5	4 / 5	4 / 5
Takavuoteen mitat (mm)	2100 x 1470	2000 / 2000 x 850	2000 / 1900 x 850	2000 / 2000 x 850	1950 x 1450
Ylävuoteen mitat (mm)	1950 x 1600	1950 x 1600	1950 x 1600	1950 x 1600	1950 x 1600
Istuinryhmään tehtävä vuode (mm)	1950 x 1330 / 700	1950 x 1330 / 700	1950 x 1330 / 700	1950 x 1330 / 700	1950 x 1330 / 700
Jääkaapin tilavuus/siitä pakastelokero (l)	160 / 30	160 / 30	160 / 30	160 / 30	160 / 30
Lämmitysjärjestelmä	Truma Combi 6 E	Truma Combi 6 E	Truma Combi 6 E	Truma Combi 6 E	Truma Combi 6 E
Raikasvesisäiliön tilavuus (l)	170	170	170	170	170
Harmaavesisäiliön tilavuus (l)	140	140	140	140	140
Akkukapasiteetti (Ah geeli)	2 x 80	2 x 80	2 x 80	2 x 80	2 x 80
Pistorasiat 230 V / 12 V / USB	5 / 1 / 2	5 / 1 / 2	5 / 1 / 2	5 / 1 / 2	5 / 1 / 2
Tuotenumero	130120	130160	130170	130179	130180

* lisävaruste sähköpyörän/potkulaudan takatalli

¹⁾ alustavaihtoehto Fiat Ducato f40 heavy, sisältää kokonaispainon korotuksen

chic c-line I / XL



- chic c-line XL:**
- Teljakselisto, sallittu kokonaispaino 5 000 kg
 - Alde vesikeskuslämmitys
 - Ohjaamon sivu-/ovi-ikkunoiden eristävät tuplasit
 - XL-kylpyhuone

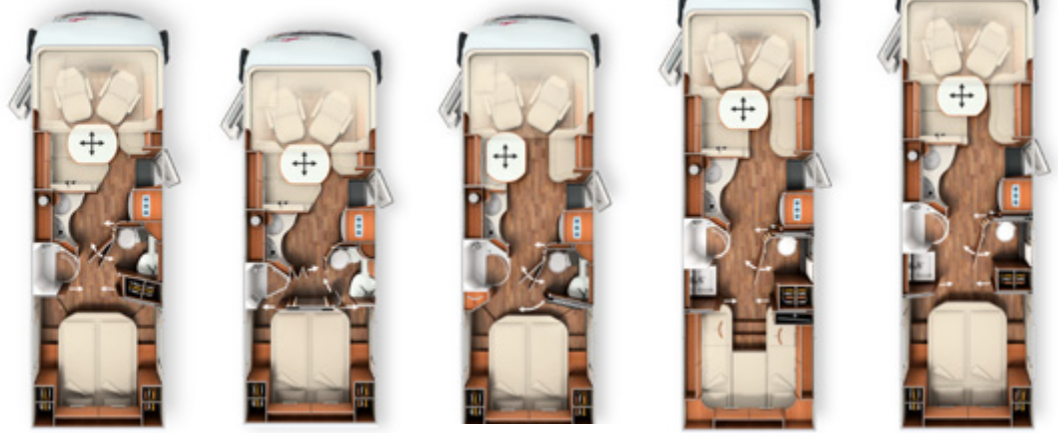

	I 5.0 QB L	I 5.0 QB Suite	I 5.3 QB SL	I 5.9 XL LE	I 6.2 XL QB
Vakioalusta	Fiat Ducato AL-KO madallettu runko 40 heavy	Fiat Ducato AL-KO madallettu runko 40 heavy	Fiat Ducato AL-KO madallettu runko 40 heavy	Fiat Ducato AL-KO madallettu runko 40 heavy TA	Fiat Ducato AL-KO madallettu runko 40 heavy TA
Perusmoottori	diesel 2,3 l (140 hv / 104 kW)	diesel 2,3 l (140 hv / 104 kW)	diesel 2,3 l (140 hv / 104 kW)	diesel 2,3 l (140 hv / 104 kW)	diesel 2,3 l (140 hv / 104 kW)
Pituus/leveys/korkeus (mm) 1) 2) 3)	7780 / 2270 / 2890	7560 / 2270 / 2890	7790 / 2270 / 2890	8400 / 2270 / 2890	8650 / 2270 / 2890
Akseliväli (mm)	4343	4143	4343	4080 / 800	4080 / 800
Kaksoispohjan/säilytystilan korkeus (mm)	220 / 460	220 / 460	220 / 460	220 / 460	220 / 460
Seisomakorkeus oleskelutilassa (mm)	1980	1980	1980	1980	1980
Takatallin sisäkorkeus (mm)	1150 / 1240*	1150	1150 / 1240*	1200	1150 / 1240*
Takatallin oven leveys/korkeus apukuljettajan puoli (mm)	1050 x 1100	1050 x 1100	1050 x 1100	1050 x 1140	1050 x 1100
Takatallin oven leveys/korkeus kuljettajan puoli (mm)	1050 x 1100	1050 x 1100	1050 x 1100	1050 x 1140	1050 x 1100
Teknisesti sallittu kokonaispaino (kg) ⁶⁾	4 250 / 4 500 ¹	4 250 / 4 500 ¹	4 250 / 4 500 ¹	5 000	5 000
Paino ajovalmiina (kg) ^{6) 7) 9)}	3 375	3 375	3 365	3 835	3 855
Omapaino vakiovarustein (kg) ⁸⁾	3 190	3 190	3 180	3 650	3 670
Vetopaino maks. (kg) ¹⁰⁾	1 800	1 800	1 800	1 800	1 800
Korkein henkilöluku turvavöin vakiona/lisävarusteena ⁵⁾	4 / 5 ¹⁵⁾	4 / 5 ¹⁵⁾	4	4 / 5 ¹⁵⁾	4 / 5 ¹⁵⁾
Vuodepaikat vakio/lisävaruste	4 / 5	4 / 5	4 / 5	4 / 5	4 / 5
Takavuoteen mitat (mm)	1950 x 1450	1950 x 1450	1950 x 1450	2000 / 2000 x 850	1950 x 1450
Ylävuoteen mitat (mm)	1950 x 1600	1950 x 1600	1950 x 1600	1950 x 1600	1950 x 1600
Istuinryhmään tehtävä vuode (mm)	1950 x 1330 / 700	1950 x 1330 / 700	1950 x 1240 / 1020	1950 x 1330 / 700	1950 x 1330 / 700
Jääkaapin tilavuus/siitä pakastelokero (l)	160 / 30	160 / 30	160 / 30	160 / 30	160 / 30
Lämmitysjärjestelmä	Truma Combi 6 E	Truma Combi 6 E	Truma Combi 6 E	Alde vesikeskus	Alde vesikeskus
Raikasvesisäiliön tilavuus (l)	170	170	170	170	170
Harmaavesisäiliön tilavuus (l)	140	140	140	140	140
Akkukapasiteetti (Ah geeli)	2 x 80	2 x 80	2 x 80	2 x 80	2 x 80
Pistorasiat 230 V / 12 V / USB	5 / 1 / 2	5 / 1 / 2	5 / 1 / 2	5 / 1 / 2	5 / 1 / 2
Tuotenro	130189	130187	130196	130200	130188

* Lisävaruste sähköpyörän/potkulaudan takatalli

¹ alustavaihtoehto Fiat Ducato f40 heavy, sisältää kokonaispainon korotuksen

chic c-line I superior



Hinnat ja tekniset tiedot

chic c-line I superior:

- Carthago full-led-ajovalot (lähi- ja kaukovalot), sis. LED-päiväajovalot
- Ulkokoristeosien laajennus
- Kalusteiden pinnat kaksiväristä Siena-kuviointia
- Keittiön työtaso massiivinen ja saumaton Corian-malli
- WC Thetford C 260 keraaminen sisus
- 16 tuuman alumiinivanteet

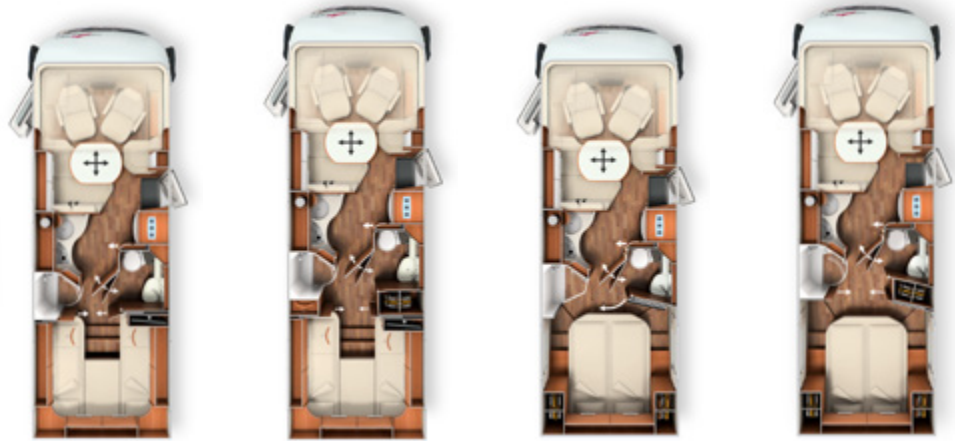

	I 4.9 LE superior	I 4.9 LE L superior	I 5.0 QB superior	I 5.0 QB L superior
Vakioalusta	Fiat Ducato AL-KO madallettu runko 35 light	Fiat Ducato AL-KO madallettu runko 40 heavy	Fiat Ducato AL-KO madallettu runko 35 light	Fiat Ducato AL-KO madallettu runko 40 heavy
Perusmoottori	diesel 2,3 l (140 hv / 104 kW)	diesel 2,3 l (140 hv / 104 kW)	diesel 2,3 l (140 hv / 104 kW)	diesel 2,3 l (140 hv / 104 kW)
Pituus/leveys/korkeus (mm) ^{1) 2) 3)}	7390 / 2270 / 2890	7770 / 2270 / 2890	7480 / 2270 / 2890	7780 / 2270 / 2890
Akseliväli (mm)	4143	4343	4143	4343
Kaksoispohjan/säilytystilan korkeus (mm)	220 / 460	220 / 460	220 / 460	220 / 460
Seisomakorkeus oleskelutilassa (mm)	1980	1980	1980	1980
Takatallin sisäkorkeus (mm)	1200	1200	1150 / 1240*	1150 / 1240*
Takatallin oven leveys/korkeus apukuljettajan puoli (mm)	1050 x 1140	1050 x 1140	1050 x 1100	1050 x 1100
Takatallin oven leveys/korkeus kuljettajan puoli (mm)	1050 x 1140	1050 x 1140	1050 x 1100	1050 x 1100
Teknisesti sallittu kokonaispaino (kg) ⁶⁾	3 500 / 4 500 ¹⁾	4 250 / 4 500 ¹⁾	3 500 / 4 500 ¹⁾	4 250 / 4 500 ¹⁾
Paino ajovalmiina (kg) ^{6) 7) 9)}	3 345	3 395	3 345	3 395
Omapaino vakiovarustein (kg) ⁸⁾	3 160	3 210	3 160	3 210
Vetopaino maks. (kg) ¹⁰⁾	2 000	1 800	2 000	1 800
Korkein henkilöluku turvavöin vakiona/lisävarusteena ⁵⁾	4 / 5 ¹⁵⁾	4 / 5 ¹⁵⁾	4 / 5 ¹⁵⁾	4 / 5 ¹⁵⁾
Vuodepaikat vakio/lisävaruste	4 / 5	4 / 5	4 / 5	4 / 5
Takavuoteen mitat (mm)	2000 / 1900 x 850	2000 / 2000 x 850	1950 x 1450	1950 x 1450
Ylävuoteen mitat (mm)	1950 x 1600	1950 x 1600	1950 x 1600	1950 x 1600
Istuinryhmään tehtävä vuode (mm)	1950 x 1330 / 700	1950 x 1330 / 700	1950 x 1330 / 700	1950 x 1330 / 700
Jääkaapin tilavuus/siitä pakastelokero (l)	160 / 30	160 / 30	160 / 30	160 / 30
Lämmitysjärjestelmä	Truma Combi 6 E	Truma Combi 6 E	Truma Combi 6 E	Truma Combi 6 E
Raikasvesisäiliön tilavuus (l)	170	170	170	170
Harmaavesisäiliön tilavuus (l)	140	140	140	140
Akkukapasiteetti (Ah geeli)	2 x 80	2 x 80	2 x 80	2 x 80
Pistorasiat 230 V / 12 V / USB	5 / 1 / 2	5 / 1 / 2	5 / 1 / 2	5 / 1 / 2
Tuotenro	130171	130177	130181	130188

* lisävaruste sähköpyörän/potkulaudan takatalli

¹⁾ alustavaihtoehto Fiat Ducato f40 heavy, sisältää kokonaispainon korotuksen

Tuotenro		212050
Super-paketti	92 kg	
Alustavaihtoehdot		
Automaattinen ilmastointi ohjaamossa ³³⁾		2 010
Vakionopeussäädin		335
Ohjaamon istuimissa kallistuksen- ja korkeudensäätö (eteen/taakse)		520
Kojelaudan koristesarja, jalopuukoristeet ja pronssinväriset tuuletussuuttimet		310
Käsitönteiset takatukijalat, auton tukemiseksi pysäköitynä		395
Latausmuunnin ⁴⁷⁾		190
Asunto-osan ja korin lisävarusteet		
Riippuvat sivupeilit "Carthago bestview", joissa kuljettajan oven valaistus, bussipeilin kehikko kaksivärinen musta/hopea-platina, sähköisesti säädettävät		370
Keskuslukitus ohjaamon ja asunto-osan oviin, toimii virta-avaimen kaukosäätimestä, coming home -toiminto ¹⁷⁾		445
Takatallin lisävarustus huopaverhouksella, tavaraverkoilla, kiinnitysjärjestelmällä		310
SOG wc-tuuletin, ilmanpoisto katon kautta		310
Truma DuoControl CS, törmäystunnistin, vaihtoautomaatiikka ja lämmitystoiminto Eis-Ex		335
Keittiössä baarikaappi, jossa lasiteline ja lasisarja		385
USB-pistorasia yläkaapissa takavuoteen yläpuolella		95
Aurinkopaneelivalmius		205
Valmius satelliittilaitteistolle		205
Valmius peruutuskameralle (kamera, yksittäislinssillä)		205
Radio/CD/DVD kaksois-DIN DAB+:lla, Bluetooth, USB, Music-Connect kosketusnäytöllä ohjaamossa ja radiovalmius, kattoantenni, 2 kaiutinta ohjaamossa ja 2 L-istuinryhmän yläpuolella, DVB-T 2 -vastaanotto ⁵⁴⁾		975
Carthagon peruutuskamerajärjestelmä, kameran yksittäislinssi sijoitettu takaosaan ja 7" värinäyttö kojelaudan sivussa		1 050
Yksittäisten osien kokonaishinta		8 650
Pakettihinta		Vakiona
Säästät		8 650
210330 LISÄHINTA Mediakeskus, DAB+ ja navigointi sekä matkailuautojen reittiopas ¹⁹⁾		830
210300 LISÄHINTA Kun peruutuskamerassa tuplalinssi suljinkannella takaseinässä yksittäislinssin sijaan		Vakiona

Tuotenro		210700	210730
Keittiö/kahvi-paketti	12 kg	kahvin suodatinkelitin	kahvin kapselikeitin
Jännitteenmuunnin 12 voltista 230 volttiin, 1 800 W, verkon ensisijaiskytkentä		1 780	1 780
Krups suodatinkahvinkeitin vakiomalliseen kahvinkeitin nostotelineeseen		135	-
Kapselikalvinkeitin vakiomalliseen kahvinkeitin nostotelineeseen		-	285
Yksittäisten osien kokonaishinta		1.915	2 065
Pakettihinta		1 550	1 705
Säästät		365	360

Tuotenro		210451	210464
Oleskelutilan TV-paketti	15/18 kg	32" (Ei malleissa XL)	40" (Vain malleissa XL)
TV-nostomekanismi 32" quick up, sis. liitäntäsarjan, teline käännettävissä		475	-
LED-taulutelevisio 32" ³⁹⁾		1 780	-
LED-taulutelevision sähkötoiminen ulosveto		-	895
LED-taulutelevisio 40" ³⁹⁾		-	1 885
Yksittäisten osien kokonaishinta		2 255	2 780
Pakettihinta		1 575	1 890
Säästät		680	890
210211 LISÄHINTAAN satelliittiantenni Teleco Flatsat Classic 85, CI-korttipaikka ^{12) 23)}		2 620	2 620



Tuotenro	210580	210581	210584
Nukkumistilan TV-paketti 18 / 13 / 13 kg	Mallit I 4.8 LE, 4.9 LE / LE L, 5.9 XL LE	Mallit I 5.0 QB L, 5.0 QB Suite	Mallit I 5.0 QB, 5.3 QB SL, 6.2 XL QB
Carthagon oma TV-ulosvetojärjestelmä nukkumistilassa vakiona olevaan TV-kaappiin (vedettävissä pitkälle ulos keskikäytävään asti) sis. liitäntäsarjan ³⁶⁾	705	-	-
TV-teline liitännöineen takavuoteen alueella ³⁶⁾	-	455	-
LED-taulutelevisio 24" ³⁹⁾	1 305	1 305	-
TV-liitännöiden takavuoteen alueella, sis. johtosarjan nahkapäällysteisessä listassa ja näkösuojan ³⁶⁾	-	-	255
LED-taulutelevisio 24" ja TV-teline, kaiuttimet ja kosketuskytkin johdottomasti tv-seinään yhdistettynä ³⁹⁾	-	-	1 755
Yksittäisten osien kokonaishinta	2 010	1 760	2 010
Pakettihinta	1 360	1 250	1 360
Säästöt	650	510	650
210212 LISÄHINTA Satelliittiantenni Teleco Flatsat Classic 85, SKEW-säädin ja Twin LNB toiselle televisiolle CI-korttipaikan kanssa ^{12) 23)}	2 680	2 680	2 680

Tuotenro	210800	210805
Polar-paketti 42/88 kg	Truma (ei malleissa XL)	Alde (ei malleissa XL)
Tuulilasien ja sivuikkunoiden termopeite ulkopuolelle	415	415
Ohjaamon sisätilan eristematto	185	185
Ohjaamon sivu-/ovi-ikkunoiden eristävät tuplalasit	1 050	1 050
Lämminilman Sirocco-lämmönvaihdin 3 kW kuljettajan istuimen alla	340	-
ALDE-vesikeskuslämmitys, sähköllä 230 V tai kaasulla, ja ohjaamon lisälämmitin	-	3 040
ALDE-lämmönvaihdin asunto-osan lämmitykseen moottorilämmön avulla, sis. moottorin esilämmityksen	-	935
Pakettihinta	2 095	4 090

Tuote- nro		ei lisäv:n kanssa	€ sis. 24 % ALV	Lisäpai- no kg	I 4.2 DB	I 4.8 LE	I 4.9 LE	I 4.9 LEL	I 5.0 QB	I 5.0 QBL	I 5.3 QB SL	I 5.0 QB Suite	I 5.9 XL LE	I 6.2 XL QB
Alusta Fiat Ducato														
310001	Alustamalli Fiat Ducato f40 heavy (sallittu kokonaispaino 4 250 kg) sisältää 16 tuuman teräsvalteet ¹⁰⁾		1 450	40	○	○	○	x	○	x	x	x	x	x
310125	Moottoriversio 160 hv / 117 kW, Euro 6d-TEMP, iskutilavuus 2,3 l, nelisylinterinen, 380 / 400 Nm, sisältää ECO-Pack-varustelun ⁴⁹⁾		2 260	15	○	○	○	○	○	○	○	○	○	○
310135	Moottoriversio 178 hv / 130 kW, Euro 6d-TEMP, iskutilavuus 2,3 l, nelisylinterinen, 400 / 450 Nm, sisältää nahkaisen ohjauspyörän ja vaihteen säätönupin sekä ECO-Pack-varustelun ⁴⁹⁾		4 700	15	○	○	○	○	○	○	○	○	○	○
310401	Automaattivaihteisto 9G-Tronic (mallissa Fiat Ducato f35 vain yhdessä 16 tuuman alumiinivanteiden kanssa)		3 670	18	○	○	○	○	○	○	○	○	○	○
310401E	Automaattivaihteisto 9G-Tronic (mallissa Fiat Ducato f35 vain yhdessä 16 tuuman alumiinivanteiden kanssa) 140 hv -moottorissa mukana ECO-Pack ⁴⁹⁾		3 995	19,5	○	○	○	○	○	○	○	○	○	○
330325	16 tuuman Fiat-teräsvalteet 15 tuuman sijasta		230	16	○	○	○	-	○	-	-	-	-	-
330330	16 tuuman Fiat-alumiinivanteet f35 light -alustaan (sarja c-line superior)		830	-8	○	○	○	-	○	-	-	-	-	-
330340	16 tuuman Fiat-alumiinivanteet f40 heavy -alustaan (sarja c-line superior)		620	-10	○	○	○	○	○	○	○	○	-	-
330345	16 tuuman Fiat-alumiinivanteet f40 heavy-alustaan (teliakselisto)		1 040	-15	-	-	-	-	-	-	-	-	○	○
311810	Etuakselin vahvistetut jouset, parempi ajomukavuus	311815	560	3	○	○	○	○	○	○	○	○	○	○
311815	AL-KO "ACS" High Performance jouset etuakselissa	311810	1 360	3	○	○	○	○	○	○	○	○	○	○
311820	Taka-akselin AL-KO "ALC" Level Controller		1 610	25	○	○	○	○	○	○	○	○	-	-
330480	Kokonaispainon korotus 4 250 kg -> 4 500 kg alustamallissa heavy		305	-	○	○	○	○	○	○	○	○	-	-
330840	AL-KO Air Premium X2, täysilmajousitus taka-akselissa, nosto-/laskutoiminto ¹⁵⁾		3 730	45	○	○	○	○	○	○	○	○	-	-
330860	AL-KO Air Premium X2, täysilmajousitus taka-akselissa, nosto-/laskutoiminto (teliakselisto) ¹³⁾		5 115	60	-	-	-	-	-	-	-	-	○	○
330880	AL-KO Air Premium X4, 4-kanavainen täysilmajousitus taka- ja etuakselissa automaattisella tasonsäädöllä ^{13) 20)}		9 025	50	-	○	○	○	○	○	○	○	-	-
330900	AL-KO Air Premium X4, 4-kanavainen täysilmajousitus taka- ja etuakselissa automaattisella tasonsäädöllä (teliakselisto) ^{13) 20)}		11 135	82	-	-	-	-	-	-	-	-	○	○
331341	AL-KO HY4 hydraulinen nostotukilaitteisto automaattisella tasonsäädöllä edessä ja takana ^{46) 48)}		7 555	70	○	○	○	○	○	○	○	○	○	○
310630	Ohjauspyörä ja vaihteen säätönuppi nahkaa (vakiona Fiat Ducato 2,3 l 178 hv -mallissa)		290	-	○	○	○	○	○	○	○	○	○	○
310632	Monitoimiohjauspyörä (radion kauko-ohjaus ohjauspyörän painikkeista / vain yhdessä radion tai mediakeskuksen kanssa)		205	0,5	○	○	○	○	○	○	○	○	○	○
330070	Istuinlämmitys ohjaamossa (kuljettajan/apukuljettajan istuin)		725	2	○	○	○	○	○	○	○	○	○	○
331610	LED-ajovalot (ei c-line superior)		1 040	-	○	○	○	○	○	○	○	○	○	○
311400	Vetokoukku		1 735	60	○	○	○	○	○	○	○	○	○	○
311430	Vetokoukku yhdessä sähköpyörän/potkulaudan tallin kanssa		2 070	50	-	-	-	-	○	○	○	-	-	○
Kori ulkoa														
410150	Lisäksi turvalukot ohjaamon sekä asunto-osan ovessa		600	2	○	○	○	○	○	○	○	○	○	○
410260	Ulkoväri "silverline" (ohjaamo ja asunto-osa hopeanväri- nen) ²¹⁾		3 355	1	○	○	○	○	○	○	○	○	○	○
410560	Kattomarkiisi, kotelo alumiinia, kangas harmaa, pituus: 4,5 m		1 575	45	○	○	○	○	○	○	○	○	○	○
410580	Kattomarkiisi, kotelo alumiinia, kangas harmaa, pituus: 5,0 m		1 785	50	-	○	○	○	○	○	○	○	○	○
410601	Kattomarkiisi, kotelo alumiinia, kangas harmaa, pituus: 5,5 m		2 010	55	-	-	-	○	-	○	○	○	○	○
410640	Sähkökäyttöinen kattomarkiisi (230 V), teline alumiinia, kangas harmaa, pituus: 5,5 m ⁴³⁾		2 515	60	-	-	-	○	-	○	○	○	○	○
410670	Kattomarkiisi, kotelo alumiinia, kangas harmaa, pituus: 6,0 m		2 220	60	-	-	-	-	-	-	-	-	○	○
410660	Tuulilasin ja sivuikkunoiden termopeite ulkopuolelle		415	10	●	●	●	●	●	●	●	●	●	●
410700	Ohjaamon sivu-/ovi-ikkunoiden eristävät tuplalasit		1 050	10	●	●	●	●	●	●	●	●	x	x
410114	Sähköpyörän/potkulaudan talli, patentoitu lastauskorkeuden lisäys 124 cm asti	610500	455	15	-	-	-	-	○	○	○	-	-	○

chic c-line I



Tuote- nro		ei lisäv:n kanssa	€ sis. 24 % ALV	Lisäpai- no kg	I 4.2 DB	I 4.8 LE	I 4.9 LE	I 4.9 LEL	I 5.0 QB	I 5.0 QBL	I 5.3 QB SL	I 5.0 QB Suite	I 5.9 XL LE	I 6.2 XL QB
Kori ulkoa														
410925	Sisääntö- ja kuljetusjärjestelmä kahdelle sähköpotkulaudalle/-pyörälle (vain yhdessä sähköpyörä/potkulautatallin kanssa)		660	20	-	-	-	-	○	○	○	-	-	○
Sähköt														
510051	Litium-ioni-akku 90 Ah sis. akkutietokoneen ⁵⁵⁾		2 305	-37,5	○	○	○	○	○	○	○	○	○	○
510052	2. litium-ioni-akku 90 Ah, yhteensä 180 Ah, sis. akkutietokoneen ⁵⁵⁾		2 305	12,5	○	○	○	○	○	○	○	○	○	○
510081	Aurinkopaneelit: 2 x 100 W ¹²⁾		2 095	20	○	○	○	○	○	○	○	○	○	○
510101	Aurinkopaneelit: 1 x 135 W ¹²⁾		1 465	15	○	○	○	○	○	○	○	○	○	○
510180	Jännitteenmuunnin 12 voltista 230 volttiin, 1800 W verkon ensisijaiskytkennällä		1 780	10	●	●	●	●	●	●	●	●	●	●
510255	Pistorasiapaketti lisäpistorasioilla (3 x 230 V) ⁴⁵⁾		310	1,5	○	○	○	○	○	○	○	○	○	○
510201	Hälytyslaite Carthago Security (asuintilan ultraäänianturit, ovien ja tallin kontaktikytkimet, paniikkihälytystoiminto, auton vilkkujen aktivointi, kaasuanturi KO-kaasu - propaani/butaani-kaasu) ³⁵⁾		840	5	○	○	○	○	○	○	○	○	○	○
510212	Truma iNet -järjestelmä lämmityksen ja ilmastoinnin kauko-ohjaukseen, (lisävaruste - jos yhteensopiva), sis. kaksi Truma LevelControl -anturia (kaasun täyttötason tarkastus) sovellusohjattu		770	1	○	○	○	○	○	○	○	○	○	○
Kaasu / vesi / muuta														
610021	Kaasusuodatin Truma DuoControl CS -laitteistoon		280	1	○	○	○	○	○	○	○	○	○	○
610120	Kaasun ulkoliitäntä, tavaratilan ulkoluukun takana apukuljettajan puolella		245	5	○	○	○	○	○	○	○	○	○	○
610140	Ulkosuihku lämmin/kylmä vesi takatallissa apukuljettajan puolella		305	5	○	○	○	○	○	○	○	○	○	○
610220	WC-istuin Thetford C 260 keraamisella sisuksella ja 3-portaisella täyttömäärän näytöllä (sarja c-line superior)		160	5	○	○	○	○	○	○	○	○	○	○
610500	Alumiinirihlalevy takatallin lattiaan	410114	155	20	○	○	○	○	○	○	○	○	○	○
610520	Kassakaappi (kaksoispohjassa, riippuen mallista)		440	10	○	○	○	○	○	○	○	○	○	○
Keittiö / laitteet														
550080	Tec-Tower jääkaappiyhdistelmä 160 l, erillinen pakastelokero ja kaasu-uuni		830	20	○	○	○	○	○	○	○	○	○	○
550240	Krups suodatinkahvinkeitin vakiomalliseen kahvinkeitin nostotelineeseen		135	2	●	●	●	●	●	●	●	●	●	●
550286	Kapselikahvinkeitin ja liitossetti kahvinkeitin nostotelineeseen		285	2	●	●	●	●	●	●	●	●	●	●
Lämmitys/ilmastointi														
650040	Truma Combi 6E (lisäksi sähkövastus 2 x 900 W/230 V)	650230	Vakiona	2	X	X	X	X	X	X	X	X	-	-
650230	Alde-vesikeskuslämmitys, sähköllä 230 V tai kaasulla, ja ohjaamon lisälämmitin	650100	3 040	45	●	●	●	●	●	●	●	●	X	X
650240	Alden lämmönvaihdin asunto-osan lämmitykseen ajon aikana moottorilämmön avulla, sis. moottorin esilämmitystoiminnon	810680 650100	935	13	●	●	●	●	●	●	●	●	○	○
650260	Kattoilmastointi Truma Aventa comfort ¹⁴⁾		2 410	30	○	○	○	○	○	○	○	○	○	○
650100	Lämminilman Sirocco-lämmönvaihdin 3 kW kuljettajan istuimen alla	650230	340	15	●	●	●	●	●	●	●	●	-	-
Multimedia														
710084	Ohjaamon mediakeskus, jossa DAB+, navigointitoiminto ja matkailuautojen reittiopas ¹⁹⁾		1 420	12	○	○	○	○	○	○	○	○	○	○
710180	Carthago-peruutuskamerajärjestelmä, takaseinässä tupla-linssi suljinkannella, sis. 7" värinäytön kojelaudan sivussa		Vakiona	7	X	X	X	X	X	X	X	X	X	X
710548	LED-tilulutelevisio 32" TV-ulosvetojärjestelmään ³⁹⁾		1 780	10	●	●	●	●	●	●	●	●	-	-
710505	LED-tilulutelevisio 40", sis. sähkötoimisen ulosvetojärjestelmään ³⁹⁾		2 775	18	-	-	-	-	-	-	-	-	●	●

○ = lisävaruste X = vakiovaruste - = ei mahdollista ● = sisältyy pakettiin

chic c-line I

Tuote-nro		ei lisäv:n kanssa	€ sis. 24 % ALV	Lisäpai- no kg	I 4.2 DB	I 4.8 LE	I 4.9 LE	I 4.9 LEL	I 5.0 QB	I 5.0 QBL	I 5.3 QB SL	I 5.0 QB Suite	I 5.9 XL LE	I 6.2 XL QB
Multimedia														
910460	Toinen TV-liitäntä takavuoteen alueella, sis. liitäntäsarjan	710470	305	3	-	-	-	-	-	●	-	●	-	-
710471	Carthagon oma TV-ulosvetojärjestelmä nukkumistilassa vakiona olevaan TV-kaappiin (vedettävissä ulos keskikäytävään asti) sis. liitäntäsarjan ³⁶⁾		705	8	-	●	●	●	-	-	-	-	●	-
710470	LED-taulutelevisio 24", kaiuttimet, takavuoteen alueelle kalusteisiin yhdistettynä (malli 5.0 QB S tai vain nukkumistilan TV-paketissa) ³⁶⁾	910460	1 305	10	-	●	●	●	-	-	-	-	●	-
710477	TV-liitäntävalmius takavuoteen alueella, sis. johtosarjan nahkapäällysteisessä listassa ja näkösuojan		255	3	-	-	-	-	●	-	●	-	-	●
710478	LED-taulutelevisio 24" sis. TV-telineen, kaiuttimet ja integroidun kontaktikytkimen johdottomasti televisioseinään yhdistettynä nukkumistilassa (yhdessä liitossetin kanssa)		1 755	10	-	-	-	-	●	●	●	●	-	●
710575	Huoltokamera harmaavesisäiliön tyhjennysputkessa, näyttö kojelaudassa kaksois-DIN-näyttöruidussa (vain yhdessä radion, mediakeskuksen tai peruutuskameran kanssa)		410	2	○	○	○	○	○	○	○	○	○	○
Satelliittilaitteistot														
750041	Satelliittilaitteisto Teleco Flatsat Classic 85, CI-korttipaikka ^{12) 23)}		3 040	28	○	○	○	○	○	○	○	○	○	○
750046	Satelliittilaitteisto Teleco Flatsat Classic 85, SKEW-säädin ja Twin LNB toiselle televisiolle ^{12) 23)}		3 250	30	○	○	○	○	○	○	○	○	○	○
Sisätilat														
810029	Linea moderna -tyyli: Kalusteiden pinnat modernia kaksiväristä Goldakazie -sävyä (kulta-akaasiaa) ja kiiltävillä norsunluunvärisillä etuosilla ja kromikoristeilla (ei c-line superior)		790	-	○	○	○	○	○	○	○	○	○	○
810100	Mattosarja asunto-osaan		365	6	○	○	○	○	○	○	○	○	○	○
810120	Mattosarja ohjaamoon		165	4	○	○	○	○	○	○	○	○	○	○
810465	"Sky Dream Comfort", kattoa kiertävät yläkaapit istuinryhmän yläpuolella ja ohjaamossa, kaksi suurta panoraamakatkoikkunaa yhdistettynä muotoiltuun kattoverhoiluun, jossa epäsuora tunnelmavalaisuus ylävuoteen sijasta		2 095	10	○	○	○	○	○	○	-	○	○	○
810440	Ylävuode jää pois, sen tilalla ohjaamoa kiertää ylähyllyt		600	-	○	○	○	○	○	○	○	○	○	○
810360	Sähkökäyttöinen ylävuode		1 030	5	○	○	○	○	○	○	○	○	○	○
810340	Ylävuode elastisella Carawinx-jousituksella säleporin sijaan		410	5	○	○	○	○	○	○	○	○	○	○
810580	Istuinryhmä muunnettavissa vuoteeksi		450	10	○	○	○	○	○	○	○	○	○	○
810684	Istuinryhmä, jossa L-sohvan kulmaosa lyhennetty, jolloin leveämpi kulkutila ohjaamoon (kuten c-tourer-mallissa)		265	-	○	○	○	○	○	○	-	○	-	-
810680	5. istumapaikka sivusuohvalla, 3-pistevyö ⁵⁾		895	10	○	○	○	○	○	○	-	○	○	○
Asunto-osan verhoilut														
850040	Venezia - Antara-kangasyhdistelmä	810029	Vakiona	-	X	X	X	X	X	X	X	X	X	X
850060	Barcelona - Antara-kangasyhdistelmä		Vakiona	-	X	X	X	X	X	X	X	X	X	X
850100	Toulouse - Antara-kangasyhdistelmä		Vakiona	-	X	X	X	X	X	X	X	X	X	X
850146	Ancona - tekstiilinhaka-kangasyhdistelmä		380	3	○	○	○	○	○	○	○	○	○	○
850030	Malaga - tekstiilinhaka-kangasyhdistelmä		380	3	○	○	○	○	○	○	○	○	○	○
850180	Osittain nahka Macchiato - nahka-kangasyhdistelmä		1 360	7	○	○	○	○	○	○	○	○	○	○
850200	Osittain nahka Savannah - nahka-kangasyhdistelmä		1 360	7	○	○	○	○	○	○	○	○	○	○
850222	Osittain nahka Elfenbein - nahka-kangasyhdistelmä		1 360	7	○	○	○	○	○	○	○	○	○	○
850242	Nahka Elfenbein		3 355	10	○	○	○	○	○	○	○	○	○	○
850291	Nahka Sand		3 355	10	○	○	○	○	○	○	○	○	○	○
850296	Nahka Macchiato		3 355	10	○	○	○	○	○	○	○	○	○	○
850265	Kaksivärinen nahka Stone	810029	3 460	10	○	○	○	○	○	○	○	○	○	○
850501	Carthagon vuode- ja koristesetti, johon kuuluu: Yksi tai kolme koristettyynä (riippuen mallista), jacquard-peitto, johon kudottu Carthago-logo, ja pohjaratkaisuun tarkasti sopiva muotolakanasetti		370	7	○	○	○	○	○	○	○	○	○	○

○ = lisävaruste X = vakiovaruste -- = ei mahdollista ● = sisältyy pakettiin



Carthago linerluokan huippumalli:

mukavampi, omavaraisempi, riippumattomampi



Huipputyylissä ulkopuoli:

- Carthago full-led-ajovalot
- Moderni lasikuitu-bussiperä
- Carthago-takavalot LED-tasovilkuilla varustettuna



Asuintilan suunnittelu:

- Kahden tason tilasuunnittelu, seisoma-korkeus oleskelutilassa: 2,11 m
- Suuri ja viihtyisä pyöreä istuinryhmä jopa kuudelle



Kaksoispohjassa valtava, lämmitetty säilytystila:

- Käyttökorkeus jopa 70 cm
- Pääsy ulkoa useamman suuren luukun kautta. Pääsy sisältä mukavasti pyöreän istuinryhmän avattavan kannen kautta sekä auki käännettävän sivuistuinpenkin tai asuintilan lattialuukun kautta
- Suuri, keskellä oleva läpilastattava säilytystila (sisäkorkeus 22 cm), jossa syväälle laskettu säilytyskellari (käyttökorkeus 46 cm), helppo lastata myös ulko-oven puolelta asunto-osan suuresta lattialuukusta
- Koko kaksoispohjan kellari lämmitetty lämpöä varastoivalla toiminnolla



Paras mahdollinen omavaraisuus:

- 235 l raikasvesi / 185 l harmaa-vesi
- 2 x 80 Ah akkua (laajennettavissa 3 x 80 Ah tai 90 Ah litium-ioni-akkuun)
- Alde-kiertovesilämmitys



AL-KO

AL-KO:n madallettu runko Carthagolle valmistettuna:

- Fiat Ducato AL-KO 2-akselisena 4,8 t¹ sallittuun kokonaispainoon asti, 3-akselisena 5,4 t¹ asti
- Mercedes-Benz AL-KO 2-akselisena 4,5 t sallittuun kokonaispainoon asti, 3-akselisena 5,5 t asti



AL-KO

Toinen alustavaihtoehto Mercedes-Benz Sprinter:

- AL-KO matalarunkoalusta, leveä raideväli
- Sallittu kokonaispaino 4,5 t / 5,5 t
- Uusinta uutta olevat turvallisuus- ja avustinjärjestelmät (osittain lisävarusteena)
- Autolle tyypillinen, moderni ohjaamo
- Huippumoderni viestintäjärjestelmä MBUX (lisävaruste)

Perusajoneuvo

Fiat Ducato ja AL-KO:n madallettu runko Carthagolle valmistettuna

- Moottori: Diesel 2,3 l Multi-Jet, jossa AdBlue (19 l), 140 hv / 104 kW, nelisylinterinen, 350 Nm, Euro 6d-TEMP, 6-vaihteinen vaihteisto, etuveto
- Polttoainesäiliö 90 l
- Carthago full-led-ajovalot (lähi- ja kaukovalot), mukaan lukien päiväajovalot, joissa LED-valojohtimet
- Sumuvalot
- Roiskeläpät etu- ja taka-akselissa
- Vahvistetut etuakselin jouset, akselipainon lisäämiseksi 2,3 tonniin
- 16" teräsvanteet pölykapseleilla, joissa Carthagon merkki
- Airbag kuljettaja/matkustaja¹¹⁾
- ABS, ESP, ASR, elektroninen ajonesto, hill holder -mäkilähtöavustin, Hill Descent Control, Traction Plus
- Hansikaslokero
- Korjaussarja Fix & Go

Mercedes-Benz Sprinter ja AL-KO:n madallettu runko Carthagolle valmistettuna

- Moottori: Diesel 2,2 l ja AdBlue (22 l), 143 hv / 105 kW, nelisylinterinen, 330 Nm, Euro 6c, 6-vaihteinen vaihteisto, etuveto
- Polttoainesäiliö 65 l
- Carthago full-led-ajovalot (lähi- ja kaukovalot), mukaan lukien päiväajovalot, joissa LED-valojohtimet
- Sumuvalot
- Roiskeläpät etu- ja taka-akselissa
- Vahvistetut etuakselin jouset, akselipainon lisäämiseksi 2,1 tonniin
- Etuakselin raidelevennys
- 16" -teräsvanteet pölykapseleilla, Mercedes-Benzin alkuperäiset
- Airbag kuljettaja/matkustaja¹¹⁾
- Sivutuuliavustin (yksittäisakseliset mallit), mäkilähtöavustin, ABS, ASR, EBV, ESP
- Avaimeton käynnistys, start/stop-painike
- Mukiteline, hansikaslokero apukuljettajan puolella
- Ajovalojen automaattinen ohjaus
- Mercedes-Benz-hätäpuhelujärjestelmä, vikatilanteiden hallinta
- AGM-akku 12 V / 92 Ah
- Korjaussarja Fix & Go

Liner-premiumluokan korirakenne

- Ulkokatto lasikuitua, pohjalevy lasikuitua ylä- ja alapuolelta
- Katto-seinäliitos katon pyöristyksellä ja kannatinpalkilla
- Sivuseinät ja peräseinä alumiinia ulko- ja sisäpuolelta
- RTM-kovavaahtoeriste katossa, lattiassa ja sivuseinissä
- Korirakenteen kylmäsilattomat liitokset muotoon liimatuilla alumiinikannatinpalkeilla, kylmän pysäytys
- Kattokiskoissa sivuilla sadevedenpoisto
- Seinän ja katon kokonaisvahvuus 38 mm
- Korirakenteessa salamaniskusuojaus/Faradayn häkki
- 10 vuoden tiivistakuu
- Ulkoluukut sivuseinien alkuperäistä materiaalia "Carthago Isoplus"
- Luukuissa tiivisteet sisä- ja ulkopuolella, ulkopuolen tiiviste roiskevesiuojauksena
- Ulkoluukuissa ja asunto-osan ovessa saranat sisäpuolella
- Polttoainesäiliön luukku upotettu tasaisesti sivuseinään
- Sivuhelmat segmentteinä olevia alumiiniprofiileja
- Lasikuituinen bussiperä, kaksinkertainen eristys, kaksiosainen
- Carthago-takavalot LED-tasovilkuilla varustettuna
- Asunto-osan ikkunat Seitz de Luxe, eristävät lasit tuplakehyksillä, ei kylmäsiltoja, tasaisesti ulkopintaan yhdistyvä ulkolasi, ikkunoissa hyttysverkko ja pimennysverhot
- LED-ulkovalo asunto-osan oven yläpuolella, kiinteä sadevesireuna
- Asunto-osan oven rappu sähkökäyttöinen, varoitusääni
- Asunto-osan sisääntulo laskettu alas ja lämmitetty, mukana tulee matto

Ohjaamo

- Ajoa helpottava, erittäin alas eteen laskettu kojelauta, jolloin katsekontakti ajorataan jo 2,77 metrin päässä (Mercedes noin 3,77 m)
- Erittäin korkea ja hyvin alas vedetty panoraamatuulilasi
- Tuulilasin sähkötoiminen laskosverho, ohjelmoitu yksityisyys- ja aurinkosuojaustoiminto
- Pimennysverho sivuikkunoiden eteen (liikkuu sivuttain)
- Portaaton siirtymä asuintilasta ohjaamoon

¹ Kokonaispainon korotus varauksella - esitteen painoon mennessä vielä avoinna, kysy myyjältä

- Etumaski lasikuitua, kaksikerroseriste
- Kuljettajan ja apukuljettajan kääntyvät komfort-istuimet Aguti Roadliner, sis. logon jalopuukoristeena, verhoiltu asunto-osan kankaalla, integroidut turvavyöt, molemmin puolin verhoillut ja säädettävät käsinojat
- Kojelauta nahkapäälysteisellä muotoilulla, kätevä sivukaappi sekä integroitu peruutuskameran näyttö ja useampi pidike juomapulloille
- Ylävuoteen alapuolen verhoitus nahkaa, LED-spotit ja luukulliset säilytyslokerot
- Seisomakorkeus ylävuoteen alla 190 cm
- Ohjaamon istuinpaikat siirretty ulospäin: parempi näkyvyys ja leveämpi läpikulku ohjaamoon
- Ohjaamon ovessa kaksoisalpalukitus, sähkökäyttöinen ikkunannostin ja ulkopuolella sadekouru
- Apukuljettajan puolella hylly/sivukaappi, kaksi lämpöpatteria ja niiden päällä säilytystilaa
- Moottorin äänieristystoimenpiteet
- Pistorasiat 230 V / 12 V / USB ohjaamon/istuinryhmän etualueella

Ohjaamon lämpösuunnittelu

- Ohjaamon eristävät tuplalasit: Sivu- ja ovi-ikkunoissa pimennyspliseeverho
- Lisälämmityspaketti, 2-tehoinen puhallin kytkettävissä kuljettajan istuimen alta (lisälämmitin) jalkatilan lämmitystä varten
- Kojelaudan pinta lämmitetty kohdistetusti, millä saadaan lisälämpöä ohjaamon alueelle (pintojen lämmönsäilyvaikutus): integroidut lämpöpatterit, joissa kierronohjauslevy (kaksoislämmittimet kuljettajan ja apukuljettajan puolella)
- Ohjaamon sisäänkäynti: kohdistettu lisälämmitys

Kaksoispohjan kellari

- Valtava, lämmitetty säilytystila
- käyttökorkeus jopa 70 cm
- Pääsy ulkoa useamman suuren luukun kautta
- Pääsy sisältä pyöreään istuinryhmän avattavan kannen kautta, jossa patentoitu asennus, sekä auki käännettävän sivuistuinpengin tai asuintilan lattialuukun kautta
- Läpilastattava säilytystila keskellä (sisäkorkeus 22 cm), jossa matalalle laskettu säilytyskellari (käyttökorkeus 46 cm)
- Läpilastausalueen LED-valot kaksoispohjan kellarissa

Suuri takatalli

- Helppo lastata alhaalla olevan reunan ansiosta
- Takatallin maksimikuormitus 450 kg
- Suuret talliluukut apukuljettajan ja kuljettajan puolella, tuettu kaasuvaimentimilla
- Alkuperäinen pohjalevy, jossa ylä- ja alapuoli lasikuitua, luistonestopinta
- Koko talli kauttaaltaan pakkasen kestävästi eristetty ja lämmitetty
- Lujat kiinnityskiskot lastin varmistamiseen ja kahdeksan kiinnityksen gasta
- 230 V -pistorasia / 12 V -pistorasia
- Ulkosuihku takatallissa apukuljettajan puolella (lämmi/kylmä vesi), suihkupää ja liitosletku

Sisätilojen design

- Linea chiara -tyyli: Kalusteiden pinnat Noce Fino -kuviointia, yläkaappien ja keittiön ovet ja laatikostojen päädyt kaksiväristä, kiiltävää Elfenbein-sävyä (norsunluu) ja lotusvalkoista, pöydän pinta Marmo Grigio -kuviointia
- Linea nobile -tyyli: Kalusteiden pinnat ja yläkaappien etuosat kaunistaa Noce Fino -kuviointia, keittiön ovet ja laatikostojen päädyt kaksiväristä, kiiltävää Elfenbein-sävyä (norsunluu) ja lotusvalkoista, pöydän pinta Navajo-kuviointia (lisävaruste)

Oleskelutila

- Suuri etuistuinryhmä leveällä sivusohvalla, kaksi 3-pisteturvavyöpaikkaa ajosuuntaan, niskatuet.
- XL-mallit: XL-istuinryhmä, jossa erittäin suuri pöytä ja pitkä sivusohva apukuljettajan puolella, ulos vedettävä makuu-/istuinpaikka
- Panoraama-kattoikkuna Heki III istuinryhmän yläpuolella, LED-valospotit
- Asunto-osassa ikkuna apukuljettajan puolen sivusohvan yläpuolella
- Asuintilan luksus-pöytä, kaunis pyöreä profiili aitoa puuta, liikuteltavissa kahteen suuntaan (käyttö jalkapolkimesta)

- Uloskierrettävä kenkäkaappi, jossa kiinnitysjärjestelmä, istuinryhmän sokkeliin yhdistettynä, lukitus keittiön keskuslukituksen kautta
- Istuinpehmusteissa monikerroksinen premium-vahtomuovisuus ja selkää tukeva malli
- Kalusteissa Durafix-kaksoiskiinnitystekniikka: ruuvattu ja tapitettu
- Luukkujen sulkimissa pehmeä vaimennus
- Asuintilan ikkunoissa ketjulliset kasettiverhot sekä sivuverhot
- Seinä- ja kattosisäpinassa mikrokuituinen eristävä seinäverhoitus

Keittiö

- Savannah-kuvioitu työtaso, jossa Corian-roiskevesilista
- Työtaso valaistu LED-valonauhalla
- Kuusi isoa vetolaatikkoa, easy glide-rullalaakeroitu, itsesulkeutuvat ja vaimennuksella
- L-keittiö, johon kuuluu vedettävä keittiötaso laskutilan suurentamiseksi sekä helposti käytettävät säilytystilat, kääntyvä jätetastia ja pullopidikkeet
- Sähkötoiminen keskuslukitus keittiöalueella, mukaan lukien keittiötason, vetolaatikot, yläkaapit, baarikaapin, kenkäkaapin
- Vetolaatikoiden Flex-jakojärjestelmä yksilöllistä järjestelyä varten
- Erillinen jaoteltu ruokailuvälinelaatikko
- 3-liekinen liesi "Profi Gourmet", jaoteltu lasikansi antaa lisää laskutilaa, kestävät valuosat, helposti puhdistettava lasipohja
- Pyöreä teräsallas työpöytätasoon upotettuna, monitoiminen kansi ja seinäkiinnitin työtason lisäämiseksi
- Korkeamallinen design-metallihana, jossa keraaminen tiiviste ja ulosvedettävä suihku
- Keittiön takaseinässä kermanvärinen koristelasi
- Jääkaappi 153 l, molemmilla puolilla avausvaste, erillinen pakastelokero, automaattinen energianlähteen haku 12 V / 230 V / kaasukäyttö
- Apteekkarinkaappi, ulosvedettävä
- Sähkötoiminen kattotuuletin, tulo- ja poistoilmatoiminnoilla
- 230 V -pistorasia

Kylpyhuone/pukeutumistila

Pukeutumistila ja tilanjakaja

- Pukeutumishuone: täyspuinen liukuovi nukkumistilan edessä – pesutilan ovi tilanjakajana oleskelutilaan päin (mallit 50 LE, 51 LE)
- Pukeutumishuone: siirrettävä tilanjakaja ja tv-seinä nukkumistilan edessä – pesutilan ovi erottaa oleskelutilaan päin (mallit 51 QB)
- Pukeutumishuone: täyspuinen liukuovi nukkumistilan edessä, kokovartalopeili ja täyskorkea liukuovi tilanjakajana oleskelutilaan päin (61 XL LE, 64 XL QB)
- Täyskorkea vaatekaappi, jossa kaksi vaatetankoa ja hylly, pukeutumistilaan yhdistettynä (mallit 50 LE, 51 LE, XL-mallit)
- Pukeutumistilassa Mini Heki -kattoluukku

Komfort-kylpyhuone erillisellä suihkulla (malli 51 LE)

- Tilava pesutila, lattiasa ei kynnyksiä
- Suihkun / pesutilan lattialla teakpuiset, siirrettävät ritilät
- Korkeussäädettävä käsisuihku kromatussa suihkutangossa
- Kattoluukku Mini Heki
- Allaskaappi, jossa wc-paperipidike, peilikaappi

Kylpyhuone ja erillinen suihkaappi

- Suihkun seinät Sandstein-kuviointia
- Sadesuihku, kattoikkuna, seisomakorkeus 1,98 m
- Suihkuallas tummaa graniittijäljitelmaa, suihkun kulmapylväs kiiltävää Elfenbein-sävyä, vaatekoukut
- Suihkussa oleskelutilan lattiaa muistuttava vedenkestävä ritilä ja portaaton käynti suihkuun
- Kromitangossa korkeudelta säädettävä käsisuihku (ei mallissa 51 QB)
- Allaskaappi, jossa wc-paperipidike, peilikaappi
- Kaksitoiminen ovi, joka erottaa samanaikaisesti nukkumistilan/pesutilan wc-tilaan nähden

XL-kylpyhuone XL-tilasuunnittelulla

- Avoin pesualue ja design-pesuallat
- Kattoluukku Mini Heki
- Pyöreässä XL-suihkussa oleskelutilan lattiaa muistuttava vedenkestävä ritilä ja portaaton käynti suihkuun
- Sadesuihku, kattoikkuna ja pimennysverho
- Korkeussäädettävä käsisuihku kromatussa suihkutangossa
- Suihkuallas tummaa graniittijäljitelmaa, suihkun kulmapylväs kiiltävää Elfenbein-sävyä, vaatekoukut
- Suihkun seinät Sandstein-kuviointia
- Yhdistettynä vesikiertoinen lattialämmitys: lisänä olevat lämpöpaketit



- kylpyhuoneen alueella kaksoispohjassa
- Mikro Heki -kattoluukku WC-tilassa
- Erillinen WC, jossa sivuikkuna, kylpyppyyhepatteri sekä jalkatilan laajennus

Nukkumatilat

Ylävuode ohjaamon yläpuolella

- Luokkansa suurin makuutila 195 x 160 cm
- Vuoteessa kaksiosainen sälepohja ja laadukas patja
- Vuode laskettavissa erittäin matalalle: Nousu sivuistuimen päältä ilman tikkaita
- Tanakka ja heilumaton alusta
- Säilytyslokero kirjoille ja led-valot
- Ylävuoteen voi erottaa oleskelutilasta verholla
- Kattoluukku Mini Heki

Kiinteät vuoteet takana

- Lääketieteellisesti suositeltu, pistejoustava Carawinx-jousitusjärjestelmä, lämmitetty ja alta tuulettuva
- Laadukas 7-vyöhykkeinen kylmävaahtopatja takaa parhaan ja terveellisen nukkumismukavuuden
- Kattoluukku Mini Heki
- Pystyyn nostettava pääty

Pitkittäiset erillisvuoteet

- Rappu vedettävissä eteen (noustaessa vuoteeseen, kun makuutilaa on suurennettu)
- Makuutilan suurentaminen erillisen patjan avulla
- Hyllyllinen TV-kaappi yhdistetty nukkumutilaan
- Vaatekaapit vuoteiden alla, nostotoiminto ja jaetut patjat, laskettu kaksoispohjan sisään, jolloin suurempi sisäkorkeus
- Takavuode erityisen alhaalla (malli 51 LE)
- Katon rajassa kiertävät tilavat ylähyllyt

Ajoneuvon tekniikka

Vesi

- Raikasvesi- ja harmaavesisäiliö lämmitetyssä kaksoispohjan kellarissa, puhdistusaukko asuintilan lattialuukun tai takatallin kautta käytettävissä (riippuen mallista)
- Tyhjennyshanat pakkaselta suojassa kaksoispohjan kellarin sijoitettuna (vedentyhjennyskeskus)
- Hyvin vähän huoltoa tarvitseva painevesijärjestelmä
- Harmaaveden tyhjennysletkutarja, bajonettiliitin

Kaasu

- Auton ulkopuolella oleva, alhaalle sijoitettu kaasupullokaappi (2 x 11 kg kaasupullot)
- Kaasun sulkuhana keittiöalueella

Sähköt

- Tallissa helppopääsyinen sähkökeskus, sis. laturin/sulakkeet/vikavirtasuojan, automaattilaturi 22 A, elektroninen säätö, sammuu automaattisesti jännitteen laskiessa, sis. käynnistysakun latauksen
- Akkukeskus lämmitetty, 2 x 80 Ah geeliakku kaksoispohjassa, pääsy takatallista (yksittäisaksellisissa malleissa 50 LE, 51 LE, 51 QB kaksoispohjan säilytystilasta apukuljettajan puolelta), sähkön pääkytkin
- Monitoimiohjaustaulu, ulko-oven yläpuolella suojuksen takana

Monipuolinen valaistusjärjestelmä

- Valaistusjärjestelmään kuuluu lukuisia, ohjaamoon sekä oleskelu- ja pukeutumistilaan sijoitettuja LED-kohdevaloja, portaaton himmennys
- Kattolistassa lisäksi LED-valospotit ja epäsuora LED-valaistus
- LED-tehostevalot taustavaloina sisäänkäynnin alueella
- LED-tehostevalo keittiön alueella / istuinryhmän sokkelissa
- LED-tehostevalot taustavaloina pesutilan seinässä
- Yövalaistus lattiassa LED-valospoteilla, kytkentä sisäänkäynnistä ja vuoteiden luota
- Porrasaskelma oleskelutilasta pukeutumistilaan, pintaan upotettu valaistus

TV

- TV-ulosvetojärjestelmä sivusohvan selkänojassa ja liitántävalmuis 32" televisiolle

ALDE-vesikeskuslämmitys

- ALDE-vesikeskuslämmitys, sähköllä 230 V tai kaasulla, sis. 230 V lämpöpatriunan, lämminvesivaraajan, ilmausventtiilit, lukuisia lämpöpattereita ohjaamossa, kojelaudassa, asunto-osassa, kaksoispohjassa ja takatallissa
- Lattiasäteilylämmitys: Lämpö varastoituu eristettyyn kaksoispohjaan, säteilee sieltä ylöspäin koko asuintilan lattia-alalle ja antaa siihen miellyttävän lämmön
- Yhdistettynä vesikiertoinen lattialämmitys: lisänä olevat lämpöputket XL-kylpyhuoneen alueella kaksoispohjassa
- Kojelauta lämmitetty kohdistetusti, mikä tuo lisää lämpöä ohjaamon alueelle: kojelaudan alla eristetty kerrospinta, jossa pintalämmityksen lämminvesiputket
- Lisälämmitin: Lisälämmityspaketti, 2-tehoinen puhallin kuljettajan istuimen alla, lisälämmitin sisäänkäynnin alueella

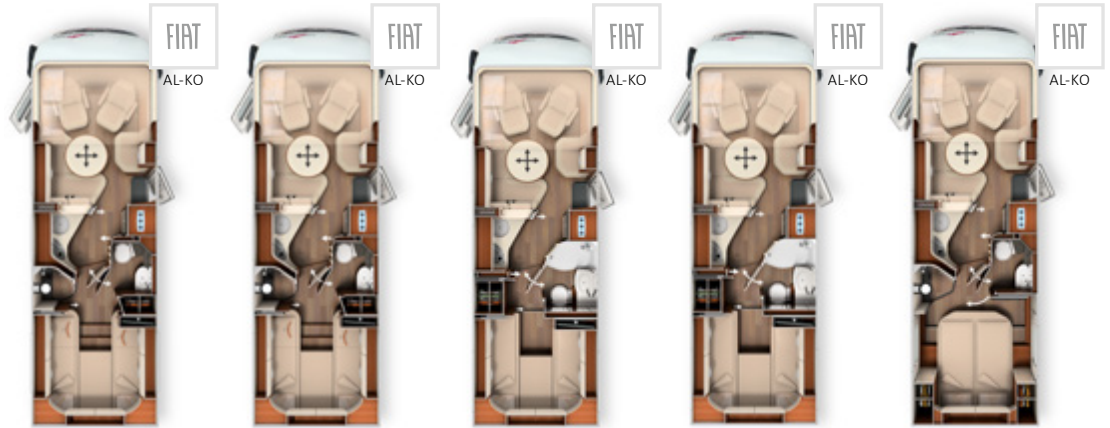

	I 50 LE	I 50 LE DA	I 51 LE	I 51 LE DA	I 51 QB
Vakioalusta	Fiat Ducato AL-KO madallettu runko 40 heavy	Fiat Ducato AL-KO madallettu runko 40 heavy TA	Fiat Ducato AL-KO madallettu runko 40 heavy	Fiat Ducato AL-KO madallettu runko 40 heavy TA	Fiat Ducato AL-KO madallettu runko 40 heavy
Perusmoottori	diesel 2,3 l (140 hv / 104 kW)	diesel 2,3 l (140 hv / 104 kW)	diesel 2,3 l (140 hv / 104 kW)	diesel 2,3 l (140 hv / 104 kW)	diesel 2,3 l (140 hv / 104 kW)
Pituus/leveys/korkeus (mm) ^{1) 2) 3)}	7890 / 2270 / 3050	7890 / 2270 / 3050	7880 / 2270 / 3050	7880 / 2270 / 3050	7910 / 2270 / 3050
Akseliväli (mm)	4543	3820 / 800	4543	3820 / 800	4543
Kaksoispohjan/säilytystilan korkeus (mm)	220 / 460	220 / 460	220 / 460	220 / 460	220 / 460
Seisomakorkeus oleskelutilassa/pukeutumis-/nukkumistilassa (mm)	2110 / 1980	2110 / 1980	2110 / 1980	2110 / 1980	2110 / 1980
Takatallin sisäkorkeus (mm)	1320	1320	1200	1200	1120 / 1240*
Takatallin oven leveys/korkeus apukuljettajan puoli (mm)	1150 x 1280	1150 x 1280	1080 x 1150	1080 x 1150	1150 x 1080
Takatallin oven leveys/korkeus kuljettajan puoli (mm)	1150 x 1280	1150 x 1280	1080 x 1150	1080 x 1150	1150 x 1080
Teknisesti sallittu kokonaispaino (kg) ⁶⁾	4 500 / 4 800 ¹⁾	5 000 / 5 400 ¹⁾	4 500 / 4 800 ¹⁾	5 000 / 5 400 ¹⁾	4 500 / 4 800 ¹⁾
Paino ajovalmiina (kg) ^{6) 7) 9)}	3 745	3 885	3 685	3 815	3 755
Omapaino vakiovarustein (kg) ⁸⁾	3 530	3 670	3 470	3 600	3 540
Vetopaino maks. (kg) ¹⁰⁾	1 800	1 800	1 800	1 800	1 800
Korkein henkilöluku turvavöin vakiona/lisävarusteena ⁵⁾	4 / 5 ¹⁵⁾	4 / 5 ¹⁵⁾	4 / 5 ¹⁵⁾	4 / 5 ¹⁵⁾	4 / 5 ¹⁵⁾
Vuodepaikat vakio/lisävaruste	4 / 5	4 / 5	4 / 5	4 / 5	4 / 5
Takavuoteen mitat (mm)	2050 / 2070 x 850	2050 / 2070 x 850	2030 / 2000 x 850	2030 / 2000 x 850	2000 x 1450
Ylävuoteen mitat (mm)	1950 x 1600	1950 x 1600	1950 x 1600	1950 x 1600	1950 x 1600
Istuinryhmään tehtävä vuode (mm)	1950 x 1480 / 845	1950 x 1480 / 845	1950 x 1480 / 845	1950 x 1480 / 845	1950 x 1480 / 845
Jääkaapin tilavuus/siitä pakastelokero (l)	153 / 29	153 / 29	153 / 29	153 / 29	153 / 29
Lämmitysjärjestelmä	Alde vesikeskus	Alde vesikeskus	Alde vesikeskus	Alde vesikeskus	Alde vesikeskus
Raikasvesisäiliön tilavuus (l)	235	235	235	235	235
Harmaavesisäiliön tilavuus (l)	185	185	185	185	185
Akkukapasiteetti (Ah geeli)	2 x 80	2 x 80	2 x 80	2 x 80	2 x 80
Pistorasiat 230 V / 12 V / USB	5 / 2 / 2	5 / 2 / 2	5 / 2 / 2	5 / 2 / 2	5 / 2 / 2
Tuotenro	132138	132148	132158	132168	132178

* lisävaruste sähköpyörän/potkulaudan takatalli

¹⁾ Kokonaispainon korotus varauksella - esitteen painoon mennessä vielä avoinna, kysy myyjältä

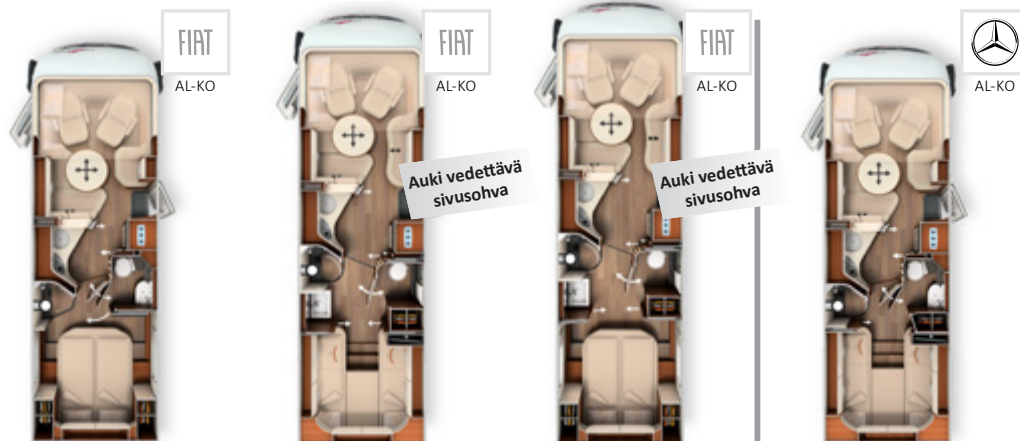

	I 51 QB DA	I 61 XL LE	I 64 XL QB	50 LE
Vakioalusta	Fiat Ducato AL-KO madallettu runko 40 heavy TA	Fiat Ducato AL-KO madallettu runko 40 heavy TA	Fiat Ducato AL-KO madallettu runko 40 heavy TA	Mercedes-Benz Sprinter 414 CDI AL-KO madallettu runko
Perusmoottori	diesel 2,3 l (140 hv / 104 kW)	diesel 2,3 l (140 hv / 104 kW)	diesel 2,3 l (140 hv / 104 kW)	diesel 2,2 l (143 hv / 105 kW)
Pituus/leveys/korkeus (mm) ^{1) 2) 3)}	7910 / 2270 / 3050	8590 / 2270 / 3050	8840 / 2270 / 3050	8050 / 2270 / 3105
Akseliväli (mm)	3820 / 800	4240 / 800	4240 / 800	4643
Kaksoispohjan/säilytystilan korkeus (mm)	220 / 460	220 / 460	220 / 460	220 / 460
Seisomakorkeus oleskelutilassa/pukeutumis-/nukkumistilassa (mm)	2110 / 1980	2110 / 1980	2110 / 1980	2110 / 1980
Takatallin sisäkorkeus (mm)	1120 / 1240*	1320	1120 / 1240*	1320
Takatallin oven leveys/korkeus apukuljettajan puoli (mm)	1150 x 1080	1110 x 1280	1150 x 1080	1150 x 1280
Takatallin oven leveys/korkeus kuljettajan puoli (mm)	1150 x 1080	1110 x 1280	1150 x 1080	1150 x 1280
Teknisesti sallittu kokonaispaino (kg) ⁶⁾	5 000 / 5 400 ¹	5 000 / 5 400 ¹	5 000 / 5 400 ¹	4 500
Paino ajovalmiina (kg) ^{6) 7) 9)}	3 835	4 015	4 065	3 775**
Omapaino vakiovarustein (kg) ⁸⁾	3 620	3 800	3 850	3 560**
Vetopaino maks. (kg) ¹⁰⁾	1 800	1 800	1 800	2 000
Korkein henkilöluku turvavöin vakiona/lisävarusteena ⁵⁾	4 / 5 ¹⁵⁾	4 / 5 ¹⁵⁾	4 / 5 ¹⁵⁾	4 / 5 ¹⁵⁾
Vuodepaikat vakio/lisävaruste	4 / 5	4 / 5	4 / 5	4 / 5
Takavuoteen mitat (mm)	2000 x 1450	2000 / 2000 x 850	2000 x 1450	2050 / 2070 x 850
Ylävuoteen mitat (mm)	1950 x 1600	1950 x 1600	1950 x 1600	1950 x 1600
Istuinryhmään tehtävä vuode (mm)	1950 x 1480 / 845	1950 x 1480 / 845	1950 x 1480 / 845	1950 x 1480 / 845
Jääkaapin tilavuus/siitä pakastelokero (l)	153 / 29	153 / 29	153 / 29	153 / 29
Lämmitysjärjestelmä	Alde vesikeskus	Alde vesikeskus	Alde vesikeskus	Alde vesikeskus
Raikasvesisäiliön tilavuus (l)	235	235	235	235
Harmaavesisäiliön tilavuus (l)	185	185	185	185
Akkukapasiteetti (Ah geeli)	2 x 80	2 x 80	2 x 80	2 x 80
Pistorasiat 230 V / 12 V / USB	5 / 2 / 2	5 / 2 / 2	5 / 2 / 2	5 / 2 / 2
Tuotenumero	132188	132212	132222	132438

* lisävaruste sähköpyörän/potkulaudan takatalli

** painotietoja ei esitteen painoon mennessä vielä ollut, tiedot ovat teoreettisia arviointiarvoja, joihin voi tulla muutoksia

¹ Kokonaispainon korotus varauksella - esitteen painoon mennessä vielä avoimna, kysy myyjältä

chic e-line I Mercedes-Benz Sprinter



Hinnat ja tekniset tiedot

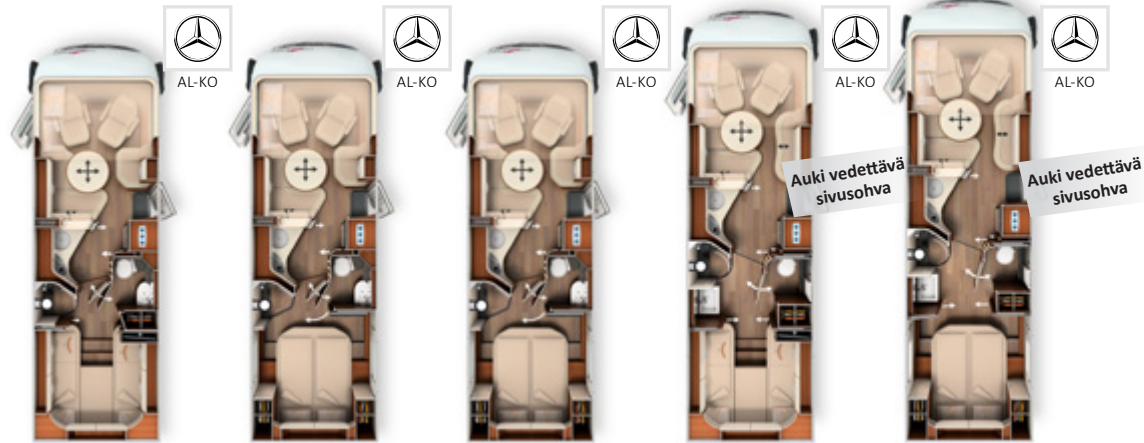

	50 LE DA	51 QB	51 QB DA	61 XL LE	64 XL QB
Vakioalusta	Mercedes-Benz Sprinter 414 CDI AL-KO madallettu runo TA	Mercedes-Benz Sprinter 414 CDI AL-KO madallettu runko	Mercedes-Benz Sprinter 414 CDI AL-KO madallettu runo TA	Mercedes-Benz Sprinter 414 CDI AL-KO madallettu runo TA	Mercedes-Benz Sprinter 414 CDI AL-KO madallettu runo TA
Perusmoottori	diesel 2,2 l (143 hv / 105 kW)	diesel 2,2 l (143 hv / 105 kW)	diesel 2,2 l (143 hv / 105 kW)	diesel 2,2 l (143 hv / 105 kW)	diesel 2,2 l (143 hv / 105 kW)
Pituus/leveys/korkeus (mm) ^{1) 2) 3)}	8050 / 2270 / 3105	8070 / 2270 / 3105	8070 / 2270 / 3105	8740 / 2270 / 3105	8990 / 2270 / 3105
Akseliväli (mm)	3920 / 800	4643	3920 / 800	4340 / 800	4340 / 800
Kaksoispohjan/säilytystilan korkeus (mm)	220 / 460	220 / 460	220 / 460	220 / 460	220 / 460
Seisomakorkeus oleskelutilassa/pukeutumis-/nukkumistilassa (mm)	2110 / 1980	2110 / 1980	2110 / 1980	2110 / 1980	2110 / 1980
Takatallin sisäkorkeus (mm)	1320	1120 / 1240*	1120 / 1240*	1320	1120 / 1240*
Takatallin oven leveys/korkeus apukuljettajan puoli (mm)	1150 x 1280	1150 x 1080	1150 x 1080	1110 x 1280	1150 x 1080
Takatallin oven leveys/korkeus kuljettajan puoli (mm)	1150 x 1280	1150 x 1080	1150 x 1080	1110 x 1280	1150 x 1080
Teknisesti sallittu kokonaispaino (kg) ⁶⁾	5 000 / 5 500 ¹⁾	4 500	5 000 / 5 500 ¹⁾	5 000 / 5 500 ¹⁾	5 000 / 5 500 ¹⁾
Paino ajovalmiina (kg) ^{6) 7) 9)}	3 915**	3 785**	3 865**	4 045**	4 095**
Omapaino vakiovarustein (kg) ⁸⁾	3 700**	3 570**	3 650**	3 830**	3 880**
Vetopaino maks. (kg) ¹⁰⁾	2 000	2 000	2 000	2 000	2 000
Korkein henkilöluku turvavöin vakiona/lisävarusteena ⁵⁾	4 / 5 ¹⁵⁾	4 / 5 ¹⁵⁾	4 / 5 ¹⁵⁾	4 / 5 ¹⁵⁾	4 / 5 ¹⁵⁾
Vuodepaikat vakio/lisävaruste	4 / 5	4 / 5	4 / 5	4 / 5	4 / 5
Takavuoteen mitat (mm)	2050 / 2070 x 850	2000 x 1450	2000 x 1450	2000 / 2000 x 850	2000 x 1450
Ylävuoteen mitat (mm)	1950 x 1600	1950 x 1600	1950 x 1600	1950 x 1600	1950 x 1600
Istuinryhmään tehtävä vuode (mm)	1950 x 1480 / 845	1950 x 1480 / 845	1950 x 1480 / 845	1950 x 1480 / 845	1950 x 1480 / 845
Jääkaapin tilavuus/siitä pakastelokero (l)	153 / 29	153 / 29	153 / 29	153 / 29	153 / 29
Lämmitysjärjestelmä	Alde vesikeskus	Alde vesikeskus	Alde vesikeskus	Alde vesikeskus	Alde vesikeskus
Raikasvesisäiliön tilavuus (l)	235	235	235	235	235
Harmaavesisäiliön tilavuus (l)	185	185	185	185	185
Akkukapasiteetti (Ah geeli)	2 x 80	2 x 80	2 x 80	2 x 80	2 x 80
Pistorasiat 230 V / 12 V / USB	5 / 2 / 2	5 / 2 / 2	5 / 2 / 2	5 / 2 / 2	5 / 2 / 2
Tuotenro	132448	132478	132488	132412	132422

* lisävaruste sähköpyörän/potkulaudan takatalli

** painotietoja ei esitteen painoon mennessä vielä ollut, tiedot ovat teoreettisia arviointiarvoja, joihin voi tulla muutoksia

¹⁾ Kokonaispainon korotus varauksella - esitteen painoon mennessä vielä avoimna, kysy myyjältä

Tuotenro	212080	212085	212086
Super-paketti	Fiat YA / TA	Mercedes-Benz YA	Mercedes-Benz TA
Alustavaihtoehdot			
Ohjaamon automaattinen ilmastointi (Mercedes-Benz: Täysautomaattinen ilmastointilaitte THERMOTRONIC ³³⁾)	2 010	2 965	2 965
Vakionopeussäädin	335	435	435
Automaattivaihteisto 9G-Tronic, hold-toiminnolla	-	-	2 870
Polttoainesäiliö 92 litraa	-	410	410
Nahkainen ohjauspyörä, lisävarusteena monitoimipainikkeet (käsvaihteistossa myös nahkainen vaihdevipu)	-	340	340
Yhdistelmämittaristo ja värinäyttö	-	465	465
Sadetunnistin	-	185	185
Sähkötoiminen seisontajarru	-	405	405
Ohjaamon istuimissa kallistuksen- ja korkeudensäätö (eteen/taakse)	520	520	520
Kojelaudan koristesarja, jalopuukoristeet ja pronssinväriset tuuletussuuttimet	310	-	-
Käsiikäyttöiset takatukijalat, auton tukemiseksi pysäköitynä	395	395	395
Latausmuunnin ⁴⁷⁾	190	190	190
Asunto-osan ja korin lisävarusteet			
Riippuvat sivupeilit "Carthago bestview", joissa kuljettajan oven valaistus, bussipeilin kehikko kaksivärinen musta/hopea, sähköisesti säädettävät	370	370	370
Asunto-osan "Luxus"-ovi kolmipiste- ja keskuslukituksella, sis. kauko-ohjaimen virta-avaimessa, "coming home"-toiminto ¹⁷⁾	1 570	1 570	1 570
Keskuslukitus ulkoluukkuihin ja takatalliin (ei kaasupullokaappiin eikä WC-kasetin luukkuun)	1 040	1 040	1 040
Takatallin lisävarustus huopaverhouksella, tavaraverkoilla, kiinnitysjärjestelmällä	310	310	310
SOG wc-tuuletin, ilmanpoisto katon kautta	310	310	310
Lämmönvaihdin asunto-osan lämmitykseen ajon aikana moottorilämmön avulla, sis. moottorin esilämmitystoiminnon	935	935	935
Truma DuoControl CS, törmäystunnistin, vaihtoautomaatiikka ja lämmitystoiminto Eis-Ex	335	335	335
Keittiössä design-baarikaappi, jossa lasiteline ja lasisarja ¹⁸⁾	445	445	445
Carthagon 3-osainen Nautic-laivakellosarja ylävuoteen alapuoleen yhdistettynä ⁵³⁾	285	285	285
WC Thetford C260 keraaminen sisus	160	160	160
USB-pistorasia yläkaapissa takavuoteen yläpuolella	95	95	95
Aurinkopaneelivalmuis	205	205	205
Valmuis satelliittilaitteistolle	205	205	205
Valmuis peruutuskameralle (kamera, yksittäislinssillä)	205	205	205
Radio/CD/DVD kaksois-DIN DAB+:lla, Bluetooth, USB, Music-Connect kosketusnäytöllä ohjaamossa ja radiovalmuis, kattoantenni, 2 kaiutinta ohjaamossa ja 2 pyöreän istuinryhmän yläpuolella, DVB-T 2 -vastaanotto ⁵⁴⁾	975	975	975
Carthagon peruutuskamerajärjestelmä, jossa kameran yksittäislinssi sijoitettu takaosaan ja 7" värinäyttö kojelaudan sivussa	1 050	1 050	1 050
Yksittäisten osien kokonaishinta	12 255	1 805	17 675
Pakettihinta	Vakiona	Vakiona	Vakiona
Säästöt	12 255	14 805	17 675
210330 LISÄHINTA Mediakeskus, jossa DAB+ ja navigointi sekä matkailuautojen reittiopas ¹⁹⁾	830	830	830
210300 LISÄHINTA Kun peruutuskamerassa tuplalinssi suljinkannella takaseinässä yksittäislinssin sijaan	Vakiona	Vakiona	Vakiona
210334 LISÄHINTA Mercedes MBUX 7" multimediajärjestelmä, jossa navigointi ja DAB+, ei toiminto- ja radio / CD / DVD kaksois-DIN ⁵¹⁾	-	1 990	1 990
210335 LISÄHINTA Mercedes MBUX 10,2" multimediajärjestelmä, jossa navigointi ja DAB+, ei toimintoja radio / CD / DVD kaksois-DIN ⁵¹⁾	-	3 040	3 040

Tuotenro	212315	212316
Mercedes-Benzin ajoavustinpaketti *	Yksittäisakseli- set mallit (YA)	Teliakselisto- mallit (TA)
Aktiivinen etäisyysavustin DISTRONIC	✓	✓
Aktiivinen jarrutusavustin	✓	✓
Aktiivinen kaista-avustin	✓	✓
Rengaspaineen valvontajärjestelmä	✓	-
Pakettihinta	1 675	1 360

* vain yhdessä multimediajärjestelmän MBUX 7" tai 10,2" ja automaattivaihteiston 9G-Tronic kanssa

! Lisätietoa ajoavustinpaketista löydät verkkosivuiltamme
www.carthago.com

Tuotenro		210731
Keittiö/kahvi-paketti	12 kg	
Jännitteenmuunnin 12 voltista 230 volttiin, 1 800 W, verkon ensisijaiskytkentä		1 780
Kapselikaavinkein kierrettävissä ulos keittiön yläkaapista, liitännän kanssa, sisältää Carthagon kuppisarjan, jossa kaksi kahvi- ja kaksi espressokuppia (230 V)		515
Yksittäisten osien kokonaishinta		2 295
Pakettihinta		1 990
Säästöt		305

Tuotenro		210561	210563
Satelliittilaitteisto- ja TV -paketti	38/46 kg	32" (ei XL-mallit)	40" (vain XL-mallit)
LED-taulutelevisio 32" ³⁹⁾		1 780	-
Sähkötoiminen ulosveto LED-taulutelevisioon 40"		-	895
LED-taulutelevisio 40" ³⁹⁾		-	1 885
Satelliittilaitteisto Teleco Flatsat Classic 85, CI-korttipaikka ^{12) 23)}		3 040	3 040
Yksittäisten osien kokonaishinta		4 820	5 820
Pakettihinta		3 565	4 195
Säästöt		1 255	1 625
210213 LISÄHINTA Satelliittiantenni Teleco Flatsat Classic 85, SKEW-säädin ja Twin LNB toiselle televisiolle CI-korttipaikan kanssa ^{12) 23)}		200	200
210217 LISÄHINTA Satelliittiantenni Oyster Vision 85, SKEW-säädin ja Twin LNB toiselle televisiolle ^{12) 23)}		305	305

Tuotenro		210580	210584
Nukkumistilan TV-paketti	18/13 kg	Mallit: 50 LE, 51 LE, 61 XL LE	Mallit: 51 QB, 64 XL QB
Carthagon oma TV-ulosvetojärjestelmä nukkumistilassa vakiona olevaan TV-kaappiin (vedettävissä pitkälle ulos keskikäytävään asti) sis. liitäntäsarjan ³⁶⁾		705	-
LED-taulutelevisio 24" ³⁹⁾		1 305	-
TV-liitäntävalmius takavuoteen alueella, sis. johtosarjan nahkapäällysteisessä listassa ja näkösuojan ³⁶⁾		-	255
LED-taulutelevisio 24" ja TV-teline, kaiuttimet ja kosketuskytkin johdottomasti (virta ja TV-signaali) tv-seinään yhdistettynä ³⁹⁾		-	1 755
Yksittäisten osien kokonaishinta		2 010	2 010
Pakettihinta		1 360	1 360
Säästöt		650	650
210212 LISÄHINTA Satelliittiantenni Teleco Flatsat Classic 85, SKEW-säädin ja Twin LNB toiselle televisiolle CI-korttipaikan kanssa ^{12) 23)}		2 680	2 680
210216 LISÄHINTA Satelliittiantenni Oyster Vision 85, SKEW-säädin ja Twin LNB toiselle televisiolle ^{12) 23)}		3 050	3 050

Tuotenro		210840
Kesäilma-paketti	90 kg	EUR
Kattoilmastointi Truma Aventa comfort ¹²⁾		2 410
Kattomarkiisi, kotelo alumiinia, kangas harmaa, suurin mahdollinen pituus mallikohtainen		2 220
Yksittäisten osien kokonaishinta		4 630
Pakettihinta		3 355
Säästöt		1 275
210310 LISÄHINTA Sähkökäyttöinen kattomarkiisi (ei kattomarkiisipituus 6,0 m) ⁴³⁾		495



Tuote- nro		ei lisäv:n kanssa	€ sis. 24 % ALV	Lisäpai- no kg	I 50 LE	I 50 LE DA	I 51 LE	I 51 LEDA	I 51 QB	I 51 QB DA	I 61 XL LE	I 64 XL QB
Alusta Fiat Ducato												
310125	Moottoriversio 160 hv / 117 kW, Euro 6d-TEMP, iskutilavuus 2,3 l, nelisyliinterinen, 380 / 400 Nm, sisältää ECO-Pack-varustelun ⁴⁹⁾		2 260	15	○	○	○	○	○	○	○	○
310135	Moottoriversio 178 hv / 130 kW, Euro 6d-TEMP, iskutilavuus 2,3 l, nelisyliinterinen, 400 / 450 Nm, sisältää nahkaisen ohjauspyörän ja vaihteen säätönupin sekä ECO-Pack-varustelun ⁴⁹⁾		4 700	15	○	○	○	○	○	○	○	○
310401	Automaattivaihteisto 9G-Tronic		3 670	18	○	○	○	○	○	○	○	○
310401E	Automaattivaihteisto 9G-Tronic moottorivaihtoehtoon 140 hv, sisältää ECO-Pack-varustelun ⁴⁹⁾		3 995	19,5	○	○	○	○	○	○	○	○
330340	16 tuuman Fiat-alumiinivanteet		620	-10	○	-	○	-	○	-	-	-
330345	16 tuuman Fiat-alumiinivanteet (teliakselisto)		1 040	-15	-	○	-	○	-	○	○	○
212400	Kokonaispainon korotus 4500 kg -> 4800 kg* (AL-KO Air Premium X2, neljä erikoismallista alumiinivannetta, joissa suurempi kantavuus) ^{29) 32)}	330340	6 200	45	○	-	○	-	○	-	-	-
212405	Kokonaispainon korotus 4500 kg -> 4800 kg* (AL-KO Air Premium X4, neljä erikoismallista alumiinivannetta, joissa suurempi kantavuus) ^{29) 32)}	330340	12 080	50	○	-	○	-	○	-	-	-
212410	Sallitun kokonaispainon korotus 5000 kg -> 5400 kg* (teliakselisto) ^{30) 32)}		1 040	-	-	○	-	○	-	○	○	○
212415	Sallitun kokonaispainon korotus 5000 kg -> 5400 kg* (AL-KO Air Premium X2) ^{30) 32)}		5 770	60	-	○	-	○	-	○	○	○
212420	Sallitun kokonaispainon korotus 5000 kg -> 5400 kg* (AL-KO Air Premium X4) ^{30) 32)}		11 450	82	-	○	-	○	-	○	○	○
311816	AL-KO "ACS" High Performance jouset etuakselissa		855	3	○	○	○	○	○	○	○	○
311820	Taka-akselin AL-KO "ALC" Level Controller		1 610	25	○	-	○	-	○	-	-	-
330840	AL-KO Air Premium X2, täysilmajousitus taka-akselissa, nosto-/laskutoiminto ¹³⁾		3 730	45	○	-	○	-	○	-	-	-
330860	AL-KO Air Premium X2, täysilmajousitus taka-akselissa, nosto-/laskutoiminto (teliakselisto) ¹³⁾		5 115	60	-	○	-	○	-	○	○	○
330880	AL-KO Air Premium X4, 4-kanavainen täysilmajousitus taka- ja etuakselissa automaattisella tasonsäädöllä ^{13) 20)}		9 025	50	○	-	○	-	○	-	-	-
330900	AL-KO Air Premium X4, 4-kanavainen täysilmajousitus taka- ja etuakselissa automaattisella tasonsäädöllä (teliakselisto) ^{13) 20)}		11 135	82	-	○	-	○	-	○	○	○
331341	AL-KO HY4 hydraulinen nostotukilaitteisto automaattisella tasonsäädöllä edessä ja takana ^{46) 48)}		7 555	70	○	○	○	○	○	○	○	○
310630	Ohjauspyörä ja vaihteen säätönuppi nahkaa (vakiona Fiat Ducato 2,3 l 178 hv -mallissa)		290	-	○	○	○	○	○	○	○	○
310632	Monitoimiohjauspyörä (radion kauko-ohjaus ohjauspyörän painikkeista / vain yhdessä radion tai mediakeskuksen kanssa)		205	0,5	○	○	○	○	○	○	○	○
330070	Istuinlämmitys ohjaamossa (kuljettajan/apukuljettajan istuin)		725	2	○	○	○	○	○	○	○	○
331200	Staattinen kaarrevalo, jossa kaksoistoimintona sumuvalot		625	4	○	○	○	○	○	○	○	○
311400	Vetokoukku		1 735	60	○	○	○	○	○	○	○	○
311430	Vetokoukku yhdessä sähköpyörän/potkulaudan tallin kanssa		2 070	50	-	-	-	-	○	○	-	○
331600	Varapyörä ja pidike vakiovarusteisen korjaussarjan Fix & Go tilalla	610240 331341	330	20	○	○	○	○	○	○	○	○

* kokonaispainon korotus varauksella - esitteen painoon mennessä vielä avoinna, kysy myyjältä

○ = lisävaruste X = vakiovaruste - = ei mahdollista ● = sisältyy pakettiin

Tuote- nro		ei lisäv:n kanssa	€ sis. 24 % ALV	Lisäpai- no kg	I 50 LE	I 50 LE DA	I 51 LE	I 51 LE DA	I 51 QB	I 51 QB DA	I 61 XL LE	I 64 XL QB
Kori ulkoa												
410150	Lisäksi turvalukot ohjaamon sekä asunto-osan ovessa		600	2	○	○	○	○	○	○	○	○
410260	Ulkoväri "silverline" (ohjaamo ja asunto-osa hopeanvärinen) ²¹⁾		3 355	1	○	○	○	○	○	○	○	○
410580	Kattomarkiisi, kotelo alumiinia, kangas harmaa, pituus: 5,0 m		1 785	50	○	○	○	○	○	○	○	○
410601	Kattomarkiisi, kotelo alumiinia, kangas harmaa, pituus: 5,5 m		2 010	55	●	●	●	●	●	●	○	○
410640	Sähkökäyttöinen kattomarkiisi (230 V), teline alumiinia, kangas harmaa, pituus: 5,5 m ⁴³⁾		2 515	60	○	○	○	○	○	○	○	○
410670	Kattomarkiisi, kotelo alumiinia, kangas harmaa, pituus: 6,0 m		2 220	60	-	-	-	-	-	-	●	●
410690	LED-valonauha kattomarkiisiin		320	5	○	○	○	○	○	○	○	○
410660	Tuulilasin ja sivuikkunoiden termopeite ulkopuolelle		415	10	○	○	○	○	○	○	○	○
410710	Kaksoispohjan tavaratilan ulosvetojärjestelmä ja neljä kuljetuslaatikkoa	810660 (paitsi XL)	725	20	○	○	○	○	○	○	○	○
410114	Sähköpyörän/potkulaudan talli, patentoitu lastauskorkeuden lisäys 124 cm asti	610500	455	15	-	-	-	-	○	○	-	○
410925	Sisääntyöntö- ja kuljetusjärjestelmä kahdelle sähköpotkulaudalle/-pyörälle (vain yhdessä sähköpyörä/potkulautatallin kanssa)		660	20	-	-	-	-	○	○	○	○
Sähköt												
510040	Kolmas asunto-osan geeliakku, yhteensä: 3 x 80 Ah latureilla varustettuna 2 x 16 A = 32 A		600	25	○	○	○	○	○	○	○	○
210151	Omavaraisuuspaketti 1: Litium-ioni-akku 90 Ah sis. akkutietokoneen, 1 x 135 W aurinkokennot ^{12) 55)}		3 460	-22,5	○	○	○	○	○	○	○	○
210152	Omavaraisuuspaketti 2: Litium-ioni-akku 90 Ah sis. akkutietokoneen, 2 x 135 W aurinkokennot ^{12) 55)}		4 405	-7,5	○	○	○	○	○	○	○	○
210251	Omavaraisuuspaketti Plus 1: 2 x litium-ioni-akku 90 Ah, yhteensä 180 Ah, sis. akkutietokoneen, 1 x 135 W aurinkokennot ^{12) 55)}		5 875	-10	○	○	○	○	○	○	○	○
210252	Omavaraisuuspaketti Plus 2: 2 x litium-ioni-akku 90 Ah, yhteensä 180 Ah, sis. akkutietokoneen, 2 x 135 W aurinkokennot ^{12) 55)}		6 820	5	○	○	○	○	○	○	○	○
510081	Aurinkopaneelit: 2 x 100 W ¹²⁾		2 095	20	○	○	○	○	○	○	○	○
510101	Aurinkopaneelit: 1 x 135 W ¹²⁾		1 465	15	○	○	○	○	○	○	○	○
510121	Aurinkopaneelit: 2 x 135 W ¹²⁾		2 515	30	○	○	○	○	○	○	○	○
510180	Jännitteenmuunnin 12 voltista 230 volttiin, 1800 W verkon ensisijaiskytkennällä		1 780	10	●	●	●	●	●	●	●	●
510255	Pistorasiapaketti lisäpistorasioilla (3 x 230 V) ⁴⁵⁾		310	1,5	○	○	○	○	○	○	○	○
510201	Hälytyslaite Carthago Security (asuintilan ultraäänianturit, ovien ja tallin kontaktikytkimet, paniikkihälytystoiminto, auton vilkkujen aktivointi, kaasuanturi KO-kaasu - propaani/butaani-kaasu) ³⁵⁾		840	5	○	○	○	○	○	○	○	○
510212	Truma iNet -järjestelmä lämmityksen ja ilmastoinnin kauko-ohjaukseen, (lisävaruste - jos yhteensopiva), sis. kaksi Truma LevelControl -anturia (kaasun täyttötason tarkastus) sovellusohjattu		770	1	○	○	○	○	○	○	○	○
510500	Tuulilasin sähkölämmitys aikaohjauksella		785	-	○	○	○	○	○	○	○	○
Kaasu / vesi / muuta												
610021	Kaasusuodatin Truma DuoControl CS -laitteistoon		280	1	○	○	○	○	○	○	○	○
610120	Kaasun ulkoliitäntä, tavaratilan ulkoluukun takana apukuljettajan puolella		245	5	○	○	○	○	○	○	○	○
610240	WC-istuin Thetford pumppausjärjestelmällä ja WC-säiliöllä, säiliön tilavuus: kasetti 13 l ja lisäksi WC-säiliö 127 l (yhteensä 140 l) ¹⁶⁾	331600 610400	1 365	30	-	○	-	○	-	○	○	○
610400	WC:n lisäkasetti ja pidike	610240	305	5	○	○	○	○	○	○	○	○
610500	Alumiinirihlalevy takatallin lattiaan	410114	155	20	○	○	○	○	○	○	○	○
610520	Kassakaappi (kaksoispohjassa, riippuen mallista)		440	10	○	○	○	○	○	○	○	○

○ = lisävaruste X = vakiovaruste - = ei mahdollista ● = sisältyy pakettiin



Tuote-nro		ei lisäv:n kanssa	€ sis. 24 % ALV	Lisäpai- no kg	I 50 LE	I 50 LE DA	I 51 LE	I 51 LE DA	I 51 QB	I 51 QB DA	I 61 XL LE	I 64 XL QB
Keittiö / laitteet												
550020	Keittiön työtaso korkealaatuisena Corian-mallina, saumaton		1 305	10	○	○	○	○	○	○	○	○
550081	Tec-Tower jääkaappiyhdistelmä 153 l, ovenpysäytin molemmilla puolilla ja erillinen pakastelokero ja kaasuuuni		830	20	○	○	○	○	○	○	○	○
550288	Kapselikahvinkeitin kierrettävissä ulos keittiön yläkaapista, liitännän kanssa, sisältää Carthagon kuppisarjan, jossa kaksi kahvi- ja kaksi espressokuppia		515	3,5	●	●	●	●	●	●	●	●
550089	Jääkaapin ovisuojus Arctic-värisenä (antrasiitinharmaa) kiiltävän kermanvärin sijaan		110	-	○	○	○	○	○	○	○	○
Lämmitys/ilmastointi												
650180	Yhdistettynä vesikiertoinen lattialämmitys: lisänä olevat lämpöpumput asunto-osan istuinryhmän alueella kaksoispohjassa		515	10	-	○	-	○	-	○	○	○
650020	Alde: lämmitettävä lattiamatto ohjaamossa		570	10	○	○	○	○	○	○	○	○
650260	Kattoilmastointi Truma Aventa Comfort		2 410	30	●	●	●	●	●	●	●	●
650160	Lisälämmitin Webasto, sis. moottorin esilämmitystoiminnon		2 075	10	○	○	○	○	○	○	○	○
Multimedia												
710084	Ohjaamon mediakeskus, jossa DAB+, navigointitoiminto ja matkailuautojen reittiopas ¹⁹⁾		1 420	12	○	○	○	○	○	○	○	○
710180	Carthago-peruutuskamerajärjestelmä, takaseinässä tuplalinssi suljinkannella, sis. 7" värinäytön kojelaudan sivussa		Vakiona	7	X	X	X	X	X	X	X	X
710548	LED-taulutelevisio 32" TV-ulosvetojärjestelmään ³⁹⁾		1 780	10	●	●	●	●	●	●	-	-
710471	Carthagon oma TV-ulosvetojärjestelmä nukkumistilassa vakiona olevaan TV-kaappiin (vedettävissä ulos keskikäytävään asti) sis. liitäntäsarjan ³⁶⁾		705	8	●	●	●	●	-	-	●	-
710470	LED-taulutelevisio 24", kaiuttimet, takavuoteen alueelle kalusteisiin yhdistettynä (vain nukkumistilan TV-paketissa) ³⁹⁾		1 305	10	●	●	●	●	-	-	●	-
710477	TV-liitäntävalmius takavuoteen alueella, sis. johtosarjan nahkapäällysteisessä listassa ja näkösuojan		255	3	-	-	-	-	●	●	-	●
710478	LED-taulutelevisio 24" sis. TV-telineen, kaiuttimet ja integroidun kontaktikytkimen johdottomasti televisioseinäen yhdistettynä nukkumatilassa (yhdessä liitossetin kanssa)		1 755	10	-	-	-	-	●	●	-	●
710575	Huoltokamera harmaavesisäiliön tyhjennysputkessa, näyttö kojelaudassa kaksois-DIN-näyttöruudussa (vain yhdessä radion, mediakeskuksen tai peruutuskameran kanssa)		410	2	○	○	○	○	○	○	○	○
Satelliittilaitteistot												
750041	Satelliittilaitteisto Teleco Flatsat Classic 85, CI-korttipaikka ^{12) 23)}		3 040	28	●	●	●	●	●	●	●	●
750046	Satelliittilaitteisto Teleco Flatsat Classic 85, SKEW-säädin ja Twin LNB toiselle televisiolle ^{12) 23)}		3 250	30	○	○	○	○	○	○	○	○
750065	Satelliittilaitteisto Oyster 85 HD TV: TV-vastaanotto 85 cm antennipeilin kautta, CI-korttipaikka ^{12) 23)}		3 250	30	○	○	○	○	○	○	○	○
750086	Satelliittiantenni Oyster Vision 85, SKEW-säädin ja Twin LNB toiselle televisiolle ^{12) 23)}		3 670	37	○	○	○	○	○	○	○	○

○ = lisävaruste X = vakiovaruste - = ei mahdollista ● = sisältyy pakettiin

Tuote-nro		ei lisäv:n kanssa	€ sis. 24 % ALV	Lisäpai- no kg	I 50 LE	I 50 LE DA	I 51 LE	I 51 LE DA	I 51 QB	I 51 QB DA	I 61 XL LE	I 64 XL QB
Sisätilat												
810032	Linea nobile -tyyli: Kalusteiden pinnat ja yläkaappien etuosat kunnasta Noce Fino -kuviointia, keittiön ovet ja laatikostojen päädyt kaksiväristä, kiiltävää Elfenbein-sävyä (norsunluu) ja lotusvalkoista, pöydän pinta Navajo-kuviointia		-	-	○	○	○	○	○	○	○	○
810140	Irrotettava mattosarja ohjaamossa ja asunto-osassa		470	10	○	○	○	○	○	○	○	○
810465	"Sky Dream Comfort", kattoa kiertävät yläkaapit istuinryhmän yläpuolella ja ohjaamossa, kaksi suurta panoraamakattoikkunaa yhdistettynä muotoiltuun kattoverhoiluun, jossa epäsuora tunnelmavalaistus ylävuoteen sijasta (saatavissa marraskuusta 2019 lähtien)		2 095	10	○	○	○	○	○	○	○	○
810440	Ylävuode jää pois, sen tilalla ohjaamoa kiertää ylähyllät (saatavissa marraskuusta 2019 lähtien)		600	-	○	○	○	○	○	○	○	○
810360	Sähkökäyttöinen ylävuode (saatavissa tammikuusta 2020 lähtien)		1 030	5	○	○	○	○	○	○	○	○
810340	Ylävuode elastisella Carawinx-jousituksella sälelohjan sijaan		410	5	○	○	○	○	○	○	○	○
810580	Istuinryhmä muunnettavissa vuoteeksi		450	10	○	○	○	○	○	○	○	○
810830	Oleskelutilan pöytä vedettävissä ulos		500	1	-	-	-	-	-	-	○	○
810660	5. istuinpaikka sivusohvassa, 3-pisteturvavyö ^{4) 5) 27)}	410710	895	10	○	○	○	○	○	○	○	○
710505	LED-taulutelevisio 40", sis. sähkötoimisen ulosvetojärjestelmän ³⁹⁾		2 775	18	-	-	-	-	-	-	●	●
810910	Kattosomiste malliltaan lyhyemmän ylävuoteen yläpuolella		110	-10	○	○	○	○	○	○	○	○
Asunto-osan verhoilut												
850080	Barcelona - Antara-kangasyhdistelmä		Vakiona	-	X	X	X	X	X	X	X	X
850180	Osittain nahka Macchiato - nahka-kangasyhdistelmä		1 360	7	○	○	○	○	○	○	○	○
850222	Osittain nahka Elfenbein - nahka-kangasyhdistelmä		1 360	7	○	○	○	○	○	○	○	○
850242	Nahka Elfenbein		3 355	10	○	○	○	○	○	○	○	○
850291	Nahka Sand		3 355	10	○	○	○	○	○	○	○	○
850296	Nahka Macchiato		3 355	10	○	○	○	○	○	○	○	○
850293	Nahka Sand Performance		3 880	10	○	○	○	○	○	○	○	○
850298	Nahka Macchiato Performance		3 880	10	○	○	○	○	○	○	○	○
850501	Carthagon vuode- ja koristesetti, johon kuuluu: Yksi tai kolme koristetyynyä (riippuen mallista), jacquard-peitto, johon kudottu Carthago-logo, ja pohjaratkaisuun tarkasti sopiva muotolakanasetti		370	7	○	○	○	○	○	○	○	○

chic e-line I

○ = lisävaruste X = vakiovaruste - = ei mahdollista ● = sisältyy pakettiin

chic e-line I Mercedes-Benz Sprinter



Lisävarusteet

Tuote- nro		ei lisäv:n kanssa	€ sis. 24 % ALV	Lisäpai- no kg	50 LE	50 LE DA	51 QB	51 QB DA	61 XL LE	64 XL QB
Runko Mercedes-Benz Sprinter										
310145	Moottoriversio 177 hv / 130 kW, Euro 6c, iskutilavuus 2,2 l, nelisynterinen 400 Nm		1 810	-	○	○	○	○	○	○
310402	Automaattivaihteisto 9G-Tronic, hold-toiminnolla		2 870	30	○	○	○	○	●	●
330350	16 tuuman Mercedes-alumiinivanteet (hopea) kitkarenskailla		1 285	-10	○	-	○	-	-	-
330360	16 tuuman Mercedes-alumiinivanteet (hopea) kitkarenskailla (teliakselisto)		2 095	-15	-	○	-	○	○	○
310468	Kokonaispainon korotus 5000 kg -> 5500 kg (teliakselisto)		490	-	-	○	-	○	○	○
410011	Rappu ohjaamon oven sisääntulossa, voidaan ajaa sähköisesti sisään ja ulos (saatavissa tammikuusta 2020 lähtien)		415	5	○	○	○	○	○	○
330070	Istuinlämmitys ohjaamossa (kuljettajan/apukuljettajan istuin)		725	2	○	○	○	○	○	○
331200	Staattinen kaarrevalo, jossa kaksoistoimintona sumuvalot		625	4	○	○	○	○	○	○
311400	Vetokoukku		1 735	60	○	○	○	○	○	○
311430	Vetokoukku yhdessä sähköpyörän/potkulaudan tallin kanssa		2 070	50	-	-	○	○	-	○
Kori ulkoa										
410150	Lisäksi turvalukot ohjaamon sekä asunto-osan ovesa		600	2	○	○	○	○	○	○
410260	Ulkoväri "silverline" (ohjaamo ja asunto-osa hopeanvärinen) ²¹⁾		3 355	1	○	○	○	○	○	○
410580	Kattomarkiisi, kotelo alumiinia, kangas harmaa, pituus: 5,0 m		1 785	50	○	○	○	○	○	○
410601	Kattomarkiisi, kotelo alumiinia, kangas harmaa, pituus: 5,5 m		2 010	55	●	●	●	●	○	○
410640	Sähkökäyttöinen kattomarkiisi (230 V), teline alumiinia, kangas harmaa, pituus: 5,5 m ⁴³⁾		2 515	60	○	○	○	○	○	○
410670	Kattomarkiisi, kotelo alumiinia, kangas harmaa, pituus: 6,0 m		2 220	60	-	-	-	-	●	●
410690	LED-valonauha kattomarkiisiin		320	5	○	○	○	○	○	○
410710	Kaksoispohjan tavaratilan ulosvetojärjestelmä ja neljä kuljetuslaatikkoa	810660 (paitsi XL)	725	20	○	○	○	○	○	○
410114	Sähköpyörän/potkulaudan talli, patentoitu lastauskorkeuden lisäys 124 cm asti	610500	455	15	-	-	○	○	-	○
410925	Sisääntyöntö- ja kuljetusjärjestelmä kahdelle sähköpotkulaudalle/-pyörälle (vain yhdessä sähköpyörä/potkulaudatallin kanssa)		660	20	-	-	○	○	-	○
Sähköt										
510040	Kolmas asunto-osan geeliakku, yhteensä: 3 x 80 Ah latureilla varustettuna 2 x 16 A = 32 A		600	25	○	○	○	○	○	○
210151	Omavaraisuuspaketti 1: Litium-ioni-akku 90 Ah sis. akkutietokoneen, 1 x 135 W aurinkokennot ^{12) 55)}		3 460	-22,5	○	○	○	○	○	○
210152	Omavaraisuuspaketti 2: Litium-ioni-akku 90 Ah sis. akkutietokoneen, 2 x 135 W aurinkokennot ^{12) 55)}		4 405	-7,5	○	○	○	○	○	○
210251	Omavaraisuuspaketti Plus 1: 2 x litium-ioni-akku 90 Ah, yhteensä 180 Ah, sis. akkutietokoneen, 1 x 135 W aurinkokennot ^{12) 55)}		5 875	-10	○	○	○	○	○	○
210252	Omavaraisuuspaketti Plus 2: 2 x litium-ioni-akku 90 Ah, yhteensä 180 Ah, sis. akkutietokoneen, 2 x 135 W aurinkokennot ^{12) 55)}		6 820	5	○	○	○	○	○	○
510081	Aurinkopaneelit: 2 x 100 W ¹²⁾		2 095	20	○	○	○	○	○	○
510101	Aurinkopaneelit: 1 x 135 W ¹²⁾		1 465	15	○	○	○	○	○	○
510121	Aurinkopaneelit: 2 x 135 W ¹²⁾		2 515	30	○	○	○	○	○	○
510180	Jännitteenmuunnin 12 voltista 230 volttiin, 1800 W verkon ensisijaiskytkennällä		1 780	10	●	●	●	●	●	●
510255	Pistorasiapaketti lisäpistorasioilla (3 x 230 V) ⁴⁵⁾		310	1,5	○	○	○	○	○	○
510201	Hälytyslaite Carthago Security (asuintilan ultraäänianturit, ovien ja tallin kontaktikytkimet, paniikkihälytystoiminto, auton vilkkujen aktivointi, kaasuanturi KO-kaasu - propaani/butaani-kaasu) ³⁵⁾		840	5	○	○	○	○	○	○
510212	Truma iNet -järjestelmä lämmityksen ja ilmastoinnin kauko-ohjaukseen, (lisävaruste - jos yhteensopiva), sis. kaksi Truma LevelControl -anturia (kaasun täyttötason tarkastus) sovellusohjattu		770	1	○	○	○	○	○	○
510500	Tuulilasin sähkölämmitys aikaohjauksella		785	-	○	○	○	○	○	○

○ = lisävaruste X = vakiovaruste - = ei mahdollista ● = sisältyy pakettiin

Tuote- nro		ei lisäv:n kanssa	€ sis. 24 % ALV	Lisäpai- no kg	50 LE	50 LE DA	51 QB	51 QB DA	61 XL LE	64 XL QB
Kaasu / vesi / muuta										
610021	Kaasusuodatin Truma DuoControl CS -laitteistoon		280	1	○	○	○	○	○	○
610120	Kaasun ulkoliitäntä, tavaratilan ulkoluukun takana apukuljettajan puolella		245	5	○	○	○	○	○	○
610240	WC-istuin Thetford pumppausjärjestelmällä ja WC-säiliöllä, säiliön tilavuus: kasetti 13 l ja lisäksi WC-säiliö 127 l (yhteensä 140 l) ¹⁶⁾	610400	1 365	30	-	○	-	○	○	○
610400	WC:n lisäkasetti ja pidike	610240	305	5	○	○	○	○	○	○
610500	Alumiinirihlalevy takatallin lattiaan	410114	155	20	○	○	○	○	○	○
610520	Kassakaappi (kaksoispohjassa, riippuen mallista)		440	10	○	○	○	○	○	○
Keittiö / laitteet										
550020	Keittiön työtaso korkealaatuisena Corian-mallina, saumaton		1 305	10	○	○	○	○	○	○
550081	Tec-Tower jääkaappiyhdistelmä 153 l, ovenpysäytin molemmilla puolilla ja erillinen pakastelokero ja kaasu-uuni		830	20	○	○	○	○	○	○
550288	Kapselikaahvinkeitin kierrettävissä ulos keittiön yläkaapista, liitännän kanssa, sisältää Carthagon kuppisarjan, jossa kaksi kahvi- ja kaksi espressokuppia		515	3,5	●	●	●	●	●	●
550089	Jääkaapin ovisuojus Arctic-värisenä (antrasiitinharmaa) kiiltävän kermanvärin sijaan		110	-	○	○	○	○	○	○
Lämmitys/ilmastointi										
650180	Yhdistettynä vesikiertoinen lattialämmitys: lisänä olevat lämpöpaketit asunto-osan istuinryhmän alueella kaksoispohjassa		515	10	-	○	-	○	○	○
650020	Alde: ohjaamon lämmitettävä lattiamatto (saatavissa tammikuusta 2020 lähtien)		570	10	○	○	○	○	○	○
650260	Kattoilmastointi Truma Aventa Comfort		2 410	30	●	●	●	●	●	●
650160	Lisälämmitin Webasto, sis. moottorin esilämmitystoiminnon		2 075	10	○	○	○	○	○	○
Multimedia										
710084	Ohjaamon mediakeskus, jossa DAB+, navigointitoiminto ja matkailuautojen reittiopas ¹⁹⁾		1 420	12	○	○	○	○	○	○
710180	Carthago-peruutuskamerajärjestelmä, takaseinässä tuplalinssi suljinkannella, sis. 7" värinäytön kojelaudan sivussa		Vakiona	7	X	X	X	X	X	X
710548	LED-taulutelevisio 32" TV-ulosvetojärjestelmään ³⁹⁾		1 780	10	●	●	●	●	-	-
710505	LED-taulutelevisio 40", sis. sähkötoimisen ulosvetojärjestelmän ³⁹⁾		2 775	18	-	-	-	-	●	●
710471	Carthagon oma TV-ulosvetojärjestelmä nukkumistilassa vakiona olevaan TV-kaappiin (vedettävissä ulos keskikäytävään asti) sis. liitäntä-sarjan ³⁶⁾		705	8	●	●	-	-	●	-
710470	LED-taulutelevisio 24", kaiuttimet, takavuoteen alueelle kalusteisiin yhdistettynä (vain nukkumistilan TV-paketissa) ³⁹⁾		1 305	10	●	●	-	-	●	-
710477	TV-liitäntävalmius takavuoteen alueella, sis. johtosarjan nahkapäällysteisessä listassa ja näkösuojan		255	3	-	-	●	●	-	●
710478	LED-taulutelevisio 24" sis. TV-telineen, kaiuttimet ja integroidun kontaktikytkimen johdottomasti televisioseinäen yhdistettynä nukkumistilassa (yhdessä liitossetin kanssa)		1 755	10	-	-	●	●	-	●
710575	Huoltokamera harmaavesisäiliön tyhjennysputkessa, näyttö kojelaudassa kaksois-DIN-näyttöruidussa (vain yhdessä radion, mediakeskuksen tai peruutuskameran kanssa)		410	2	○	○	○	○	○	○
Satelliittilaitteistot										
750041	Satelliittilaitteisto Teleco Flatsat Classic 85, CI-korttipaikka ^{12) 23)}		3 040	28	●	●	●	●	●	●
750046	Satelliittilaitteisto Teleco Flatsat Classic 85, SKEW-säädin ja Twin LNB toiselle televisiolle ^{12) 23)}		3 250	30	○	○	○	○	○	○
750065	Satelliittilaitteisto Oyster 85 HD TV: TV-vastaanotto 85 cm antennipeilin kautta, CI-korttipaikka ^{12) 23)}		3 250	30	○	○	○	○	○	○
750086	Satelliittiantenni Oyster Vision 85, SKEW-säädin ja Twin LNB toiselle televisiolle ^{12) 23)}		3 670	37	○	○	○	○	○	○

○ = lisävaruste X = vakiovaruste - = ei mahdollista ● = sisältyy pakettiin



Tuote-nro		ei lisäv:n kanssa	€ sis. 24 % ALV	Lisäpai-no kg	50 LE	50 LE DA	51 QB	51 QB DA	61 XL LE	64 XL QB
Sisätilat										
810032	Linea noble -tyyli: Kalusteiden pinnat ja yläkaappien etuosat kaunista Noce Fino -kuviointia, keittiön ovet ja laatikostojen päädyt kaksiväristä, kiiltävää Elfenbein-sävyä (norsunluu) ja lotusvalkoista, pöydän pinta Navajo-kuviointia		-	-	○	○	○	○	○	○
810140	Irrotettava mattosarja ohjaamossa ja asunto-osassa		470	10	○	○	○	○	○	○
810465	"Sky Dream Comfort", kattoa kiertävät yläkaapit istuinryhmän yläpuolella ja ohjaamossa, kaksi suurta panoraamakattoikkunaa yhdistettyinä muotoiltuun kattoverhoiluun, jossa epäsuora tunnelmavalaistus ylävuoteen sijasta (saatavissa marraskuusta 2019 lähtien)		2 095	10	○	○	○	○	○	○
810440	Ylävuode jää pois, sen tilalla ohjaamoa kiertää ylähyllyt (saatavissa marraskuusta 2019 lähtien)		600	-	○	○	○	○	○	○
810360	Sähkökäyttöinen ylävuode (saatavissa tammikuusta 2020 lähtien)		1 030	5	○	○	○	○	○	○
810340	Ylävuode elastisella Carawinx-jousituksella sälepohjan sijaan		410	5	○	○	○	○	○	○
810580	Istuinryhmä muunnettavissa vuoteeksi	810830	450	10	○	○	○	○	○	○
810830	Oleskelutilan pöytä vedettävissä ulos	810580	500	1	-	-	-	-	○	○
810660	5. istuinpaikka sivusohvassa, 3-pisteturvavyö ^{4) 5) 27)}	410710	895	10	○	○	○	○	○	○
810910	Kattosomiste malliltaan lyhyemmän ylävuoteen yläpuolella		110	-10	○	○	○	○	○	○
Asunto-osan verhoilut										
850080	Barcelona - Antara-kangasyhdistelmä		Vakiona	-	X	X	X	X	X	X
850180	Osittain nahka Macchiato - nahka-kangasyhdistelmä		1 360	7	○	○	○	○	○	○
850222	Osittain nahka Elfenbein - nahka-kangasyhdistelmä		1 360	7	○	○	○	○	○	○
850242	Nahka Elfenbein		3 355	10	○	○	○	○	○	○
850291	Nahka Sand		3 355	10	○	○	○	○	○	○
850296	Nahka Macchiato		3 355	10	○	○	○	○	○	○
850293	Nahka Sand Performance		3 880	10	○	○	○	○	○	○
850298	Nahka Macchiato Performance		3 880	10	○	○	○	○	○	○
850501	Carthagon vuode- ja koristesetti, johon kuuluu: Yksi tai kolme koristetyynyä (riippuen mallista), jacquard-peitto, johon kudottu Carthago-logo, ja pohjaratkaisuun tarkasti sopiva muotolakanasetti		370	7	○	○	○	○	○	○



Carthago linerluokan huippumalli:

mukavampi, omavaraisempi, riippumattomampi



Huipputyylikäs ulkopuoli:

- Carthago full-led-ajovalot
- Moderni lasikuitu-bussiperä
- Carthago-takavalot LED-tasovilkuilla varustettuna



Asuutilan suunnittelu:

- Kahden tason tilasuunnittelu, eisomakorkeus oleskelutilassa: 2,11 m
- Suuri ja viihtyisä pyöreä istuinryhmä jopa kuudelle



Kaksoispohjassa valtava, lämmitetty säilytystila:

- Käyttökorkeus jopa 74 cm (65 C: 78 cm)
- Pääsy ulkoa useamman suuren luukun kautta. Pääsy sisältä mukavasti pyöreän istuinryhmän avattavan kannen kautta sekä auki käännettävän sivuistuinpenkin tai asuutilan lattiialuukun kautta
- Suuri, keskellä oleva läpilastattava säilytystila (sisäkorkeus 20 cm), jossa säilytystilakellari (käyttökorkeus 20 cm), helppo lastata myös ulko-oven puolelta asunto-osan suuresta lattialuukusta
- Koko kaksoispohja lämmitetty lämpöä varastoivalla toiminnolla



Paras mahdollinen omavaraisuus:

- 235 l raikasvesi / 200 l harmaa-vesi
- 2 x 80 Ah akku (laajennettavissa)
- Alde-kiertovesilämmitys



Iveco Daily:

- Vahvasti vääntävä takaveto
- Vetopaino enintään 3 500 kg
- Erittäin vahvat moottorit, 3,0 l iskutilavuus, 210 hv ja 447 Nm vääntömomentti (lisävaruste)

Perusajoneuvo

Iveco Daily

- Moottori: HPI diesel 3,0 l ja AdBlue (20 l), 156 hv / 110 kW, Euro VI d, 6-vaihteinen vaihteisto, takaveto
- Iveco Daily 50 C (sallittu kokonaispaino 5,6 t) / 65 C (sallittu kokonaispaino 6,5 t / 6,7 t), korkea runko, jossa paripyörät taka-akselissa
- Polttoainesäiliö 90 l
- Carthago full-led-ajovalot (lähi- ja kaukovalot), mukaan lukien päiväajovalot, joissa LED-valojohtimet
- Sumuvalot
- Etuakseli pyörien erillistuennalla ja kiertosauvajousituksella, kaksois-tukivarret ja korotettu akselipaino, jäykkä taka-akseli paraabelijousituksella
- 16" teräsvanteet
- ESP, ABS, elektroninen ajonesto, ASR, hill holder -mäkilähtöavustin
- Avustinnäyttö (keskeinen TFT Cluster)
- Sähköinen ohjausjärjestelmä
- Vakionopeussäädin
- Valmuis vetokoukulle (syvennys lasikuitu-perässä, sähköasennus)
- Korjaussarja Fix & Go

Liner-premiumluokan korirakenne

- Ulkokatto lasikuitua, pohjalevy lasikuitua ylä- ja alapuolelta
- Katto-seinäliitos katon pyörityksellä ja kannatinpalkilla
- Sivuseinät ja peräseinä alumiinia ulko- ja sisäpuolelta
- RTM-kovavahtoeriste katossa, lattiasa ja sivuseinissä
- Korirakenteen kylmäsillattomat liitokset muotoon liimatuilla alumiinikannatinpalkkeilla, kylmän pysäytys
- Kattokiskoissa sivuilla sadevedenpoisto
- Seinän ja katon kokonaisvahvuus 38 mm
- Korirakenteessa salamaniskusojaus/Faradayn häkki
- 10 vuoden tiivistakuu
- Ulkoluukut sivuseinien alkuperäistä materiaalia "Carthago Isoplus"
- Luukuissa tiivisteet sisä- ja ulkopuolella, ulkopuolen tiiviste roiskevesisuojausena
- Ulkoluukuissa ja asunto-osan ovessa saranat sisäpuolella
- Polttoainesäiliön / AdBlue-aineen luukku upotettu tasaisesti sivuseinään
- Lasikuituinen bussiperä, kaksinkertainen eristys, kaksiosainen
- Carthago-takavalot LED-tasovilkuilla varustettuna
- Asunto-osan ikkunat Seitz de Luxe, eristävät lasit tuplakehyksillä, ei kylmäsiltoja, tasaisesti ulkopintaan yhdistyvä ulkolasi, ikkunoissa hyttysverkko ja pimennysverhot
- LED-ulkovalo asunto-osan oven yläpuolella, kiinteä sadevesireuna
- Asunto-osan oven rappu sähkökäyttöinen, varoitusääni
- Asunto-osan sisääntulo laskettu alas ja lämmitetty, mukana tulee matto

Ohjaamo

- Ajoa helpottava, erittäin alas eteen laskettu kojelauta, jolloin katsekontakti ajorataan hyvin lähelle
- Erittäin korkea ja hyvin alas vedetty panoraamatuulilasi
- Tuulilasin sähkötoiminen ontokennoinen laskoverho, ohjelmoitu yksityisyys- ja aurinkosuojatoiminto
- Pimennysverho sivuikkunoiden eteen (liikkuu sivuttain)
- Peilin varren pidennys toimii sadevesikouruna
- Portaaton siirtyä asuutilasta ohjaamoon
- Etumaski lasikuitua, kaksikerroseriste
- Vastakkain liikkuvat tuulilasinpyyhkimet kuten bussissa
- Kuljettajan ja apukuljettajan kääntyvät komfort-istuimet Aguti Roadliner, sis. logon jalopuukoristeena, verhoiltu asunto-osan kankaalla, integroidut turvavyöt, molemmin puolin verhoillut ja säädettävät käsinojat
- Kojelauta nahkapäällysteisellä muotoilulla, kätevä sivukaappi sekä integroitu peruutuskameran näyttö ja kaksi juomapullon pidikettä.
- Ylävuoteen alapuolen verhoitus nahkaa, LED-valospotti ja luukulliset säilytyslokerot
- Seisomakorkeus ylävuoteen alla 190 cm
- Ohjaamon istuinpaikat siirretty ulospäin: parempi näkyvyys ja leveämpi läpikulku ohjaamoon
- Ohjaamon ovessa kaksoissalpalukitus, sähkökäyttöinen ikkunannostin ja ulkopuolella sadekouru
- Apukuljettajan puolella hylly/sivukaappi, kaksi lämpöpatteria ja niiden päällä säilytystilaa



- Moottoritalan äänieristystoimenpiteet
- Pistorasiat 230 V / 12 V / USB ohjaamon/istuinryhmän etualueella

Ohjaamon lämpösuunnittelu

- Ohjaamon eristävät tuplalasit: Sivu- ja ovi-ikkunoissa pimennysplisee-verho
- Lisälämmityspaketti, 2-tehoinen puhallin kytkettävissä kuljettajan istuimen alta (lisälämmitin) jalkatilan lämmitystä varten
- Kojelaudan pinta lämmitetty kohdistetusti, millä saadaan lisälämpöä ohjaamon alueelle (pintojen lämmönsäteiluvaikutus): integroidut lämpöpatterit, joissa kierronohjauslevy (kaksoislämmittimet kuljettajan ja apukuljettajan puolella)

Kaksoispohjan kellari

- Valtava, lämmitetty säilytystila
- Käyttökorkeus jopa 74 cm (Iveco Daily 65C: 78 cm)
- Pääsy ulkoa useamman suuren luukun kautta
- Pääsy sisältä pyöreän istuinryhmän avattavan kannen kautta, jossa patentoitu asennus, sekä auki käännettävän sivuistuimenkin tai lattialuukun kautta
- Läpilastattava säilytystila keskellä (sisäkorkeus 20 cm), jossa matalalle laskettu säilytyskellari (käyttökorkeus 20 cm)
- Läpilastausalueen LED-valot kaksoispohjan kellarissa

Suuri takatalli

- Helppo lastata alhaalla olevan reunan ansiosta
- Takatallin maksimikuormitus 450 kg
- Suuret talliluukut apukuljettajan ja kuljettajan puolella, tuettu kaasuvaimentimilla
- Alkuperäinen pohjalevy, jossa ylä- ja alapuoli lasikuitua, luistonestopinta
- Koko talli kauttaaltaan pakkasen kestävästi eristetty ja lämmitetty
- Lujat kiinnityskiskot lastin varmistamiseen ja kahdeksan kiinnitysrennasta
- 230 V -pistorasia / 12 V -pistorasia
- Ulkosuihku takatallissa apukuljettajan puolella (lämmi/kylmä vesi), suihkupää ja liitosletku

Sisätilojen design

- Linea chiara -tyyli: Kalusteiden pinnat Noce Fino -kuviointia, yläkaappien ja keittiön ovet ja laatikostojen päädyt kaksiväristä, kiiltävää Elfenbein-sävyä (norsunluu) ja lotusvalkoista, pöydän pinta Marmo Grigio -kuviointia
- Linea nobile -tyyli: Kalusteiden pinnat ja yläkaappien etuosat kaunistetaan Noce Fino -kuviointia, keittiön ovet ja laatikostojen päädyt kaksiväristä, kiiltävää Elfenbein-sävyä (norsunluu) ja lotusvalkoista, pöydän pinta Navajo-kuviointia (lisävaruste)

Oleskelutila

- Suuri etuistuinyhmä leveällä sivusohvalla, kaksi 3-pisteturvavyöpaikkaa ajosuuntaan, niskatuet.
- XL-mallit: XL-istuinyhmä, jossa erittäin suuri pöytä ja pitkä sivusohva apukuljettajan puolella, ulos vedettävä makuu-/istuinpaikka
- Panoraama-kattoikkuna Heki III istuinryhmän yläpuolella, LED-valospotit
- Asunto-osassa ikkuna apukuljettajan puolen sivusohvan yläpuolella
- Asuintilan luksus-pöytä, kaunis pyöreä profiili aitoa puuta, liikuteltavissa kahteen suuntaan (käyttö jalkapolkimesta)
- Uloskierrätävä kenkäkaappi, jossa kiinnitysjärjestelmä, istuinryhmän sokkeleihin yhdistettynä, lukitus keittiön keskuslukituksen kautta
- Istuinpehmusteissa monikerroksinen premium-vaatomuovisuus ja selkää tukeva malli
- Kalusteissa Durafix-kaksoiskiinnitystekniikka: ruuvattu ja tapitettu
- Luukkujen sulkimissa pehmeä vaimennus
- Asuintilan ikkunoissa ketjujulistet kasettiverhot sekä sivuverhot
- Seinä- ja kattosisäpinnassa mikrokuituinen eristävä seinäverho

Keittiö

- Savannah-kuvioitu työtaso, jossa Corian-roiskevesilista
- Työtaso valaistu LED-valonauhalla
- Kuusi isoa vetolaatikkoa, easy glide-rullalaakeroitu, itsesulkeutuvat ja vaimennuksella
- L-keittiö, johon kuuluu vedettävä keittiötaso laskutilan suurentamiseksi sekä helposti käytettävät säilytystilat, kääntyvä jättestia ja pullopidikkeet
- Sähkötoiminen keskuslukitus keittiöalueella, mukaan lukien keittiötason, vetolaatikot, yläkaapit, baarikaapin, kenkäkaapin
- Vetolaatikoiden Flex-jakojärjestelmä yksilöllistä järjestelyä varten
- Erillinen jaoteltu ruokailuvälinelaatikko
- 3-liekkinen liesi "Profi Gourmet", jaoteltu lasikansi antaa lisää laskutilaa, kestävät valuosat, helposti puhdistettava lasipohja
- Pyöreä teräsallas työpöytätasoon upotettuna, monitoiminen kansi ja seinäkiinnitin työtason lisäämiseksi
- Korkeamallinen design-metallihana, jossa keraaminen tiiviste ja ulosvedettävä suihku
- Keittiön takaseinässä kermanvärinen koristelasi
- Jääkaappi 153 l, molemmilla puolilla avausvaste, erillinen pakastelokerro, automaattinen energianlähteen haku 12 V / 230 V / kaasukäyttö
- Apteekkarinkaappi, ulosvedettävä
- Sähkötoiminen kattotuuletin, tulo- ja poistoilmatoiminnoilla
- 230 V -pistorasia

Kylpyhuone/pukeutumistila

Pukeutumistila ja tilanjakaja

- Pukeutumishuone: täyspuinen liukuovi nukkumistilan edessä – pesutilan ovi tilanjakajana oleskelutilaan (malli 50 LE)
- Pukeutumishuone: siirrettävä tilanjakaja ja tv-seinä nukkumistilan edessä – pesutilan ovi erottaa oleskelutilaan päin (malli 52 QB)
- Pukeutumishuone: täyspuinen liukuovi nukkumistilan edessä, kokovartalopeili ja täyskorkea liukuovi tilanjakajana oleskelutilaan päin (mallit 61 XL LE, 64 XL QB)
- Täyskorkea vaatekaappi, kaksi vaatehyllyä ja hylly, pukeutumistilaan yhdistettynä
- Pukeutumistilassa Mini Heki -kattoluukku

Kylpyhuone ja erillinen suihkukaappi

- Suihkun seinät Sandstein-kuviointia
- Sadesuihku, kattoikkuna, seisomakorkeus 1,98 m
- Suihkuallas tummaa graniittijäljitelmaa, suihkun kulmapylväs kiiltävää Elfenbein-sävyä, vaatekoukut
- Suihkussa oleskelutilan lattiaa muistuttava vedenkestävä ritilä ja portaaton käynti suihkuun
- Kromitangossa korkeudelta säädettävä käsisuihku (ei mallissa 52 QB)
- Allaskaappi, jossa wc-paperipidike, peilikaappi
- Kaksitoiminen ovi, joka erottaa samanaikaisesti nukkumistilan/pesutilan wc-tilaan nähden

XL-kylpyhuone XL-tilasuunnittelulla

- Avoin pesualue ja design-pesuallasta
- Kattoluukku Mini Heki
- Pyöreässä XL-suihkussa oleskelutilan lattiaa muistuttava vedenkestävä ritilä ja portaaton käynti suihkuun
- Sadesuihku, kattoikkuna ja pimennysverho
- Korkeussäädettävä käsisuihku kromatussa suihkutangossa
- Suihkuallas tummaa graniittijäljitelmaa, suihkun kulmapylväs kiiltävää Elfenbein-sävyä, vaatekoukut
- Suihkun seinät Sandstein-kuviointia
- Yhdistettynä vesikiertoinen lattialämmitys: lisänä olevat lämpöpaketit kylpyhuoneen alueella kaksoispohjassa
- Mikro Heki -kattoluukku WC-tilassa
- Erillinen WC, jossa sivuikkuna, kylpypyyhepatteri sekä jalkatilan laajennus

Nukkumatilat

Ylävuode ohjaamon yläpuolella

- Luokkansa suurin makuutila 195 x 160 cm
- Vuoteessa kaksiosainen sälelohja ja laadukas patja
- Vuode laskettavissa erittäin matalalle: Nousu sivuistuimen päältä ilman tikkaita
- Tanakka ja heilumaton alusta
- Säilytyslokero kirjoille ja led-valot
- Ylävuoteen voi erottaa oleskelutilasta verholla
- Kattoluukku Mini Heki

Kiinteät vuoteet takana

- Lääketieteellisesti suositeltu, pistejoustava Carawinx-jousitusjärjestelmä, lämmitetty ja alta tuulettuva
- Laadukas 7-vyöhykkeinen kylmävaahopatja takaa parhaan ja terveellisen nukkumismukavuuden
- Kattoluukku Mini Heki
- Pystyyn nostettava pääty

Pitkittäiset erillisvuoteet

- Rappu vedettävissä eteen (noustaessa vuoteeseen, kun makuutilaa on suurennettu)
- Makuutilan suurentaminen erillisen patjan avulla
- Hyllyllinen TV-kaappi yhdistetty nukkumatiilaan
- Vaatekaapit vuoteiden alla, nostotoiminto ja jaetut patjat, laskettu kaksoispohjan sisään, jolloin suurempi sisäkorkeus
- Katon rajassa kiertävät tilavat ylähyllyt

Ajoneuvon tekniikka

Vesi

- Raikasvesi- ja harmaaavesisäiliö lämmitetyssä kaksoispohjan kellarissa, puhdistusaukko asuintilan lattialuukun tai takatallin kautta käytettävissä (riippuen mallista)
- Tyhjennyshanat pakkaselta suojassa kaksoispohjan kellarin sijoitettuna (vedentyhjennyskeskus)
- Hyvin vähän huoltoa tarvitseva painevesijärjestelmä
- Harmaaaveden tyhjennysletkusarja, bajonettiliitin

Kaasu

- Auton ulkopuolella oleva, alhaalle sijoitettu kaasupullokaappi (2 x 11 kg kaasupullot)
- Kaasun sulkuhana keittiöalueella

Sähköt

- Tallissa helppopääsyinen sähkökeskus, sis. laturin/sulakkeet/vikavirtasuojan, automaattilaturi 22 A, elektroninen säätö, sammuu automaattisesti jännitteen laskiessa, sis. käynnistysakun latauksen
- Lämmitetty akkukeskus, 2 x 80 Ah geeliakku, kaksoispohjassa, pääsy takatallista, päävirtakytkin
- Monitoimiohjaustaulu, ulko-oven yläpuolella suojuksen takana

Monipuolinen valaistusjärjestelmä

- Valaistusjärjestelmään kuuluu lukuisia, ohjaamoon sekä oleskelu- ja pukeutumistilaan sijoitettuja LED-kohdevaloja, portaaton himmennys
- Kattolistassa lisäksi LED-valospotit ja epäsuora LED-valaistus
- LED-tehostevalot taustavaloina sisäänkäynnin alueella
- LED-tehostevalo keittiön alueella / istuinryhmän sokkelissa
- LED-tehostevalot taustavaloina pesutilan seinässä
- Yövalaistus lattiasa LED-valospoteilla, kytkentä sisäänkäynnistä ja vuoteiden luota
- Porraskelma oleskelutilasta pukeutumistilaan, pintaan upotettu valaistus

TV

- TV-ulosvetojärjestelmä sivusohvan selkänojassa ja liitäntävalmius 32" televisiolle

ALDE-vesikeskuslämmitys

- ALDE-vesikeskuslämmitys, sähköllä 230 V tai kaasulla, sis. 230 V lämpöpatriunan, lämminvesivaraajan, ilmausventtiilit, lukuisia lämpöpattereita ohjaamossa, kojelaudassa, asunto-osassa, kaksoispohjassa ja takatallissa
- Lattiasäteilylämmitys: Lämpö varastoituu eristettyyn kaksoispohjaan, säteilee sieltä ylöspäin koko asuintilan lattia-alalle ja antaa siihen miellyttävän lämmön
- Yhdistettynä vesikiertoinen lattialämmitys: lisänä olevat lämpöputket XL-kylpyhuoneen alueella kaksoispohjassa
- Kojelauta lämmitetty kohdistetusti, mikä tuo lisää lämpöä ohjaamon alueelle: kojelaudan alla eristetty kerrosinta, jossa pintalämmityksen lämminvesiputket
- Lisälämmitin: Lisälämmityspaketti, 2-tehoinen puhallin kuljettajan istuimen alla, lisälämmitin sisäänkäynnin alueella



Auki vedettävä sivusohva

Auki vedettävä sivusohva

	I 50 LE	I 52 QB	I 61 XL LE	I 64 XL QB
Vakioalusta	Iveco Daily 50C	Iveco Daily 50C	Iveco Daily 65C	Iveco Daily 65C
Perusmoottori	diesel 3,0 l (156 hv / 110 kW)	diesel 3,0 l (156 hv / 110 kW)	diesel 3,0 l (156 hv / 110 kW)	diesel 3,0 l (156 hv / 110 kW)
Pituus/leveys/korkeus (mm) ^{1) 2) 3)}	7910 / 2270 / 3125 (3290*)	8250 / 2270 / 3125 (3290*)	8600 / 2270 / 3290	8860 / 2270 / 3290
Akseliväli (mm)	4350	4350	4750	5100
Kaksoispohjan/säilytystilan korkeus (mm)	200 / 200	200 / 200	200 / 200	200 / 200
Seisomakorkeus oleskelutilassa / pukeutumis-/nukkumistilassa (mm)	2110 / 1980	2110 / 1980	2110 / 1980	2110 / 1980
Takatallin sisäkorkeus (mm)	1450	1250	1450	1290
Takatallin oven leveys/ korkeus apukuljettajan puoli (mm)	1150 x 1400	1150 x 1200	1100 x 1280	1150 x 1200
Takatallin oven leveys/ korkeus kuljettajan puolella (mm)	1150 x 1400	1150 x 1200	1100 x 1280	1150 x 1200
Teknisesti sallittu kokonaispaino (kg) ⁶⁾	5 600 / 5 800 / 6 700	5 600 / 5 800 / 6 700	6 700	6 700
Paino ajovalmiina (kg) ^{6) 7) 9)}	4 005	4 115	4 485	4 555
Omapaino vakiovarustein (kg) ⁸⁾	3 790	3 900	4 270	4 340
Vetopaino maks. (kg) ¹⁰⁾	3 500	3 500	3 500	3 500
Korkein henkilöluku turvavöin vakiona/ lisävarusteena ⁵⁾	4 / 5 ¹⁵⁾	4 / 5 ¹⁵⁾	4 / 5 ¹⁵⁾	4 / 5 ¹⁵⁾
Vuodepaikat vakio/lisävaruste	4 / 5	4 / 5	4 / 5	4 / 5
Takavuoteen mitat (mm)	2050 / 2070 x 850	2000 x 1450	2000 / 2000 x 850	2000 x 1450
Ylävuoteen mitat (mm)	1950 x 1600	1950 x 1600	1950 x 1600	1950 x 1600
Istuinryhmään tehtävä vuode (mm)	1950 x 1480 / 845	1950 x 1480 / 845	1950 x 1480 / 845	1950 x 1480 / 845
Jääkaapin tilavuus / siitä pakastelokero (l)	153 / 29	153 / 29	153 / 29	153 / 29
Lämmitysjärjestelmä	Alde vesikeskus	Alde vesikeskus	Alde vesikeskus	Alde vesikeskus
Raikasvesisäiliön tilavuus (l)	235	235	235	235
Harmaavesisäiliön tilavuus (l)	200	200	200	200
Akkukapasiteetti (Ah geeli)	2 x 80	2 x 80	2 x 80	2 x 80
Pistorasiat 230 V / 12 V / USB	5 / 2 / 2	5 / 2 / 2	5 / 2 / 2	5 / 2 / 2
Tuotenro	132308	132318	132338	132342

* lisävaruste Iveco Daily 65C heavy - alustamalli

Tuotenro	212090
Super-paketti	122 kg
Alustavaihtoehdot	
Automaattinen ilmastointi ohjaamossa ³³⁾	1 730
ESP luistonestojärjestelmällä ja mäkilähtöavustin ⁴¹⁾	740
Nahkainen ohjauspyörä, lisävarusteena monitoimipainikkeet (käsivaihteistossa myös nahkainen vaihdevipu)	520
Sähkötoiminen seisontajarru	865
Kojelaudan koristesarja, koristeosat hopeanväriset	260
Ohjaamon istuimissa kallistuksen- ja korkeudensäätö (eteen/taakse)	520
Käsiikäyttöiset takatukijalat, auton tukemiseksi pysäköitynä	415
Asunto-osan ja korin lisävarusteet	
Riippuvat sivupeilit "Carthago bestview", joissa kuljettajan oven valaistus, bussipeilin kehikko kaksivärinen musta/ hopea-platina, sähköisesti säädettävät	370
Asunto-osan "Luxus"-ovi kolmipiste- ja keskuslukituksella, sis. kauko-ohjaimen virta-avaimessa, "coming home"-toiminto ¹⁷⁾	1 570
Keskuslukitus ulkoluukkuihin ja takatalliin (ei kaasupullokaappiin eikä WC-kasetin luukkuun)	1 040
Takatallin lisävarustus huopaverhouksella, tavaraverkoilla, kiinnitysjärjestelmällä	310
SOG wc-tuuletin, ilmanpoisto katon kautta	310
Lämmönvaihdin asunto-osan lämmitykseen ajon aikana moottorilämmön avulla, sis. moottorin esilämmitystoiminnon	935
Truma DuoControl CS, törmäystunnistin, vaihtoautomaatiikka ja lämmitystoiminto Eis-Ex	335
Keittiössä design-baarikaappi, jossa lasiteline ja lasisarja ¹⁸⁾	445
Carthagon 3-osainen Nautic-laivakellosarja ylävuoteen alapuoleen yhdistettynä ⁵³⁾	285
WC Thetford C260 keraaminen sisus	160
USB-pistorasia yläkaapissa takavuoteen yläpuolella	95
Aurinkopaneelivalmuis	205
Valmuis satelliittilaitteistolle	205
Valmuis peruutuskameralle (kamera, yksittäislinssillä)	205
Radio/CD/DVD kaksois-DIN DAB+:lla, Bluetooth, USB, Music-Connect kosketusnäytöllä ohjaamossa ja radiovalmuis, kattoantenni, 2 kaiutinta ohjaamossa ja 2 pyöreän istuinryhmän yläpuolella, DVB-T 2 -vastaanotto	975
Carthagon peruutuskamerajärjestelmä, jossa kamerasi sijoitettu takaosaan ja 7" värinäyttö kojelaudan sivussa	1 050
Yksittäisten osien kokonaishinta	13 545
Pakettihinta	Vakiona
Säästöt	13 545
210330 LISÄHINTAAN mediakeskus, DAB+ toiminto ja navigointi sekä matkailuautojen reittiopas ¹⁹⁾	830
210300 LISÄHINTA Kun peruutuskamerassa tuplalinssi suljinkannella takaseinässä yksittäislinssin sijaan	Vakiona



Tuoteno

210731

Keittiö/kahvi-paketti	12 kg	
Jännitteenmuunnin 12 voltista 230 volttiin, 1 800 W, verkon ensisijaiskytkentä		1 780
Kapselikaivinkaitin kierrettävissä ulos keittiön yläkaapista, liitännän kanssa, sisältää Carthagon kuppisarjan, jossa kaksi kahvi- ja kaksi espressokuppia (230 V)		515
Yksittäisten osien kokonaishinta		2 290
Pakettihinta		1 990
Säästät		300

Tuoteno

210561

210563

Satelliittilaitteisto- ja TV -paketti	38/46 kg	32" Mallit: 50 LE, 52 QB	40" Mallit: 61 XL LE, 64 XL QB
LED-taulutelevisio 32" ³⁹⁾		1 780	-
Sähkötoiminen ulosveto LED-taulutelevisioon 40"		-	895
LED-taulutelevisio 40" ³⁹⁾		-	1 885
Satelliittilaitteisto Teleco Flatsat Classic 85, CI-korttipaikka ^{12) 23)}		3 040	3 040
Yksittäisten osien kokonaishinta		4 820	5 820
Pakettihinta		3 565	4 195
Säästät		1 255	1 625
210213 LISÄHINTA Satelliittiantenni Teleco Flatsat Classic 85, SKEW-säädin ja Twin LNB toiselle televisiolle CI-korttipaikan kanssa ^{12) 23)}		200	200
210217 LISÄHINTA Satelliittiantenni Oyster Vision 85, SKEW-säädin ja Twin LNB toiselle televisiolle ²³⁾		305	305

Tuoteno

210580

210584

Nukkumistilan TV-paketti	18/13 kg	Mallit 50 LE, 61 XL LE	Mallit 52 QB, 64 XL QB
Carthagon oma TV-ulosvetojärjestelmä nukkumistilassa vakiona olevaan TV-kaappiin (vedettävissä pitkälle ulos keskikäytävään asti) sis. liitäntäsarjan ³⁶⁾		705	-
LED-taulutelevisio 24" ³⁹⁾		1 305	-
TV-liitäntävalmius takavuoteen alueella, sis. johtosarjan nahkapäällysteisessä listassa ja näkösuojan ³⁶⁾		-	255
LED-taulutelevisio 24" ja TV-teline, kaiuttimet ja kosketuskytkin johdottomasti (virta ja TV-signaali) tv-seinään yhdistettynä ³⁹⁾		-	1 755
Yksittäisten osien kokonaishinta		2 010	2 010
Pakettihinta		1 360	1 360
Säästät		650	650
210212 LISÄHINTA Satelliittiantenni Teleco Flatsat Classic 85, SKEW-säädin ja Twin LNB toiselle televisiolle CI-korttipaikan kanssa ^{12) 23)}		2 680	2 680
210216 LISÄHINTA Satelliittiantenni Oyster Vision 85, SKEW-säädin ja Twin LNB toiselle televisiolle ^{12) 23)}		3 050	3 050

Tuoteno

210840

Kesäilma-paketti	90 kg	EUR
Kattoilmastointi Truma Aventa Comfort		2 410
Kattomarkiisi, kotelo alumiinia, kangas harmaa, suurin mahdollinen pituus mallikohtainen		2 220
Yksittäisten osien kokonaishinta		4 630
Pakettihinta		3 355
Säästät		1 275
210310 LISÄHINTA Sähkökäyttöinen kattomarkiisi (ei kattomarkiisipituus 6,0 m) ⁴³⁾		495

Tuote- nro		ei lisäv:n kanssa	€ sis. 24 % ALV	Lisäpai- no kg	I 50 LE	I 52 QB	I 61 XL LE	I 64 XL QB
Alusta Iveco Daily								
310010	Alustamalli Iveco Daily 65C (sis. sallitun kokonaispainon korotuksen 6,7 tonniin, lisätty etuakselipaino 2,3 t) ³¹⁾		13 080	290	○	○	X	X
310261	Moottoriversio Iveco 21: 3,0 l Euro VI d, AdBlue (20 l), nelisylinterinen, 210 hv / 154 kW, 470 Nm, 8-portainen automaattivaihteisto		9 005	123	○	○	○	○
310012	Vakioalustan 50C kokonaispainon korotus 5,6 t -> 5,8 t, kevytmetallivanteet etuakselipaino 2,3 t) ²⁴⁾		3 145	-	○	○	-	-
310620	Taka-akselin tasauspyörästölukko		980	15	○	○	○	○
331340	Hydraulinen 4-kanavainen tukijalkajärjestelmä ja automaattinen tasonsäätö ^{40) 46) 48)}	610060	8 185	130	○	○	○	○
410010	Rappu ohjaamon oven sisääntulossa, voidaan ajaa sähköisesti sisään ja ulos ³⁴⁾		520	5	○	○	○	○
330600E	50 C: Perusajoneuvon mukavuuspaketti (Suositeltava paketti!) ²⁴⁾ - Etu ja taka-akselin raidelevennys - Etuakselin lisäilmajousitus / taka-akselin täysilmajousitus nosto- ja laskutoiminnolla - Etuakselin kevytmetallivanteet ja renkaat 235/65 R 16C - Vakioalustan 50C kokonaispainon korotus 5,6 tonnista 5,8 tonniin		12 280	65	○	○	-	-
330605E	65 C: Perusajoneuvon mukavuuspaketti (Suositeltava paketti!) ²⁴⁾ - Etuakselin raidelevennys - Etuakselin lisäilmajousitus / taka-akselin täysilmajousitus nosto- ja laskutoiminnolla - Etuakselin kevytmetallivanteet		13 435	65	○	○	○	○
330070	Istuinlämmitys ohjaamossa (kuljettajan/apukuljettajan istuin)		725	2	○	○	○	○
331200	Staattinen kaarrevalo, jossa kaksoistoimintona sumuvalot		625	4	○	○	○	○
331440	Vetokoukku (vetopaino enintään 3300 kg mallissa 50 C)		2 070	50	○	○	○	○
Kori ulkoa								
410150	Lisäksi turvalukot ohjaamon sekä asunto-osan ovelta		600	2	○	○	○	○
410260	Ulkoväri "silverline" (ohjaamo ja asunto-osa hopeanvärinen) ²¹⁾		3 355	1	○	○	○	○
410580	Kattomarkiisi, kotelo alumiinia, kangas harmaa, pituus: 5,0 m		1 785	50	○	○	○	○
410601	Kattomarkiisi, kotelo alumiinia, kangas harmaa, pituus: 5,5 m		2 010	55	●	●	○	○
410640	Sähkökäyttöinen kattomarkiisi (230 V), teline alumiinia, kangas harmaa, pituus: 5,5 m ⁴³⁾		2 515	60	○	○	○	○
410670	Kattomarkiisi, kotelo alumiinia, kangas harmaa, pituus: 6,0 m		2 220	60	-	-	●	●
410690	LED-valonauha kattomarkiisiin		320	5	○	○	○	○
410660	Tuulilasin ja sivuikkunoiden termopeite ulkopuolelle		415	10	○	○	○	○
410710	Kaksoispohjan tavaratilan ulosvetojärjestelmä ja neljä kuljetuslaatikkoa	810660 (paitsi XL)	725	20	○	○	○	○
Sähköt								
510040	Kolmas asunto-osan geeliakku, yhteensä: 3 x 80 Ah latureilla varustettuna 2 x 16 A = 32 A		600	25	○	○	○	○
510061	Sähkötehopaketti: yhteensä 4 x 80 Ah geeliakkua, sis. laturin 44 Ah		1 015	50	○	○	○	○
210151	Omavaraisuuspaketti 1: Litium-ioni-akku 90 Ah sis. akkutietokoneen, 1 x 135 W aurinkokennot ^{12) 55)}		3 460	-22,5	○	○	○	○
210152	Omavaraisuuspaketti 2: Litium-ioni-akku 90 Ah sis. akkutietokoneen, 2 x 135 W aurinkokennot ^{12) 55)}		4 405	-7,5	○	○	○	○
210251	Omavaraisuuspaketti Plus 1: 2 x litium-ioni-akku 90 Ah, yhteensä 180 Ah, sis. akkutietokoneen, 1 x 135 W aurinkokennot ^{12) 55)}		5 875	-10	○	○	○	○
210252	Omavaraisuuspaketti Plus 2: 2 x litium-ioni-akku 90 Ah, yhteensä 180 Ah, sis. akkutietokoneen, 2 x 135 W aurinkokennot ^{12) 55)}		6 820	5	○	○	○	○

○ = lisävaruste X = vakiovaruste - = ei mahdollista ● = sisältyy pakettiin



Tuote- nro		ei lisäv:n kanssa	€ sis. 24 % ALV	Lisäpai- no kg	I 50 LE	I 52 QB	I 61 XL LE	I 64 XL QB
Sähköt								
510081	Aurinkopaneelit: 2 x 100 W ¹²⁾		2 095	20	○	○	○	○
510101	Aurinkopaneelit: 1 x 135 W ¹²⁾		1 465	15	○	○	○	○
510121	Aurinkopaneelit: 2 x 135 W ¹²⁾		2 515	30	○	○	○	○
510180	Jännitteenmuunnin 12 voltista 230 volttiin, 1800 W verkon ensisijaiskytkennällä		1 780	10	●	●	●	●
510255	Pistorasiapaketti lisäpistorasioilla (3 x 230 V) ⁴⁵⁾		310	1,5	○	○	○	○
510201	Hälytyslaite Carthago Security (asuintilan ultraäänianturit, ovien ja tallin kontakti- kytkimet, paniikkihälytystoiminto, auton vilkkujen aktivointi, kaasuanturi KO-kaasu - propaani/butaani-kaasu) ³⁵⁾		840	5	○	○	○	○
510212	Truma iNet -järjestelmä lämmityksen ja ilmastoinnin kauko-ohjaukseen, (lisävarus- te - jos yhteensopiva), sis. kaksi Truma LevelControl -anturia (kaasun täyttötason tarkastus) sovellusohjattu		770	1	○	○	○	○
510500	Tuulilasinsäilytys sähkölämmitys aikaohjauksella		785	-	○	○	○	○
Kaasu / vesi / muuta								
610021	Kaasusuodatin Truma DuoControl CS -laitteistoon		280	1	○	○	○	○
610120	Kaasun ulkoliitäntä, tavaratilan ulkoluukun takana apukuljettajan puolella		245	5	○	○	○	○
610060	Kiinteä kaasusäiliö, Eis-Ex-säädinlämmitys, tilavuus 60 l ^{40) 46)}	331340	1 870	50	○	○	○	○
610260	WC-istuin Thetford pumppausjärjestelmällä ja WC-säiliöllä, säiliön tilavuus: kasetti 13 l ja lisäksi WC-säiliö 123 l tai 210 l (riippuen mallista) ¹⁶⁾	610243 610400	1 705	30	○	○	○	○
610243	Keraaminen WC kiinteällä säiliöllä: Tilavuus 120 l tai 200 l (riippuen mallista), puhdis- tussuutin, jossa Gardena-liitin (huomio: kaksoispohjan säilytystilan rajoitus)	610260	2 095	25	○	○	○	○
610300	WC-säiliön huuhtelulaite pumppaamalla harmaavettä		895	5	○	○	○	○
610400	WC:n lisäkasetti ja pidike	610260 610243	305	5	○	○	○	○
610500	Alumiinirihlalevy takatallin lattiaan		155	20	○	○	○	○
610520	Kassakaappi (kaksoispohjassa, riippuen mallista)		440	10	○	○	○	○
Keittiö / laitteet								
550020	Keittiön työtaso korkealaatuisena Corian-mallina, saumaton		1 305	10	○	○	○	○
550081	Tec-Tower jääkaappiyhdistelmä 153 l, ovenpysäytin molemmilla puolilla ja erillinen pakastelokero ja kaasu-uuni		830	20	○	○	○	○
550288	Kapselikahvinkeitin kierrettävissä ulos keittiön yläkaapista, liitännän kanssa, sisältää Carthagon kuppisarjan, jossa kaksi kahvi- ja kaksi espressokuppia		515	3,5	●	●	●	●
550089	Jääkaapin ovisuojus Arctic-värisenä (antrasiitinharmaa) kiiltävän kermanvärin sijaan		110	-	○	○	○	○
Lämmitys/ilmastointi								
650190	Yhdistettynä vesikiertoinen lattialämmitys: lisänä olevat lämpöpötket asunto-osan istuinryhmän alueella kaksoispohjassa sekä ohjaamossa		515	10	○	○	○	○
650260	Kattoilmastointi Truma Aventa Comfort		2 410	30	●	●	●	●
650160	Lisälämmitin Webasto, sis. moottorin esilämmitystoiminnon		2 075	10	○	○	○	○
Multimedia								
710084	Ohjaamon mediakeskus, jossa DAB+, navigointitoiminto ja matkailuautojen reittiopas ¹⁹⁾		1 420	12	○	○	○	○
710180	Carthago-peruutuskamerajärjestelmä, takaseinässä tuplinssi suljinkannella, sis. 7" värinäytön kojelaudan sivussa		Vakiona	7	X	X	X	X
710548	LED-taulutelevisio 32" TV-ulosvetojärjestelmään ³⁹⁾		1 780	10	●	●	-	-
710505	LED-taulutelevisio 40", sis. sähkötoimisen ulosvetojärjestelmän ³⁹⁾		2 775	18	-	-	●	●
710471	Carthagon oma TV-ulosvetojärjestelmä nukkumistilassa vakiona olevaan TV-kaappiin (vedettävissä ulos keskikäytävään asti) sis. liitäntäsarjan ³⁶⁾		705	8	●	-	●	-
710470	LED-taulutelevisio 24", kaiuttimet, takavuoteen alueelle kalusteisiin yhdistettynä (vain nukkumistilan TV-paketissa) ³⁹⁾		1 305	10	●	-	●	-

○ = lisävaruste X = vakiovaruste - = ei mahdollista ● = sisältyy pakettiin

Tuote-nro		ei lisäv:n kanssa	€ sis. 24 % ALV	Lisäpai- no kg	I 50 LE	I 52 QB	I 61 XL LE	I 64 XL QB
Multimedia								
710477	TV-liitäntävalmius takavuoteen alueella, sis. johtosarjan nahkapäällysteisessä listassa ja näkösuojan		255	3	-	●	-	●
710478	LED-taulutelevisio 24" sis. TV-telineen, kaiuttimet ja integroidun kontaktikytkimen johdottomasti televisioseisään yhdistettynä nukkumatilassa (yhdessä liitossetin kanssa)		1 755	10	-	●	-	●
710575	Huoltokamera harmaavesisäiliön tyhjennysputkessa, näyttö kojelaudassa kaksois-DIN-näyttörudussa (vain yhdessä radion, mediakeskuksen tai peruutuskameran kanssa)		410	2	○	○	○	○
Satelliittilaitteistot								
750041	Satelliittilaitteisto Teleco Flatsat Classic 85, CI-korttipaikka ^{12) 23)}		3 040	28	●	●	●	●
750046	Satelliittilaitteisto Teleco Flatsat Classic 85, SKEW-säädin ja Twin LNB toiselle televisiolle ^{12) 23)}		3 250	30	○	○	○	○
750065	Satelliittilaitteisto Oyster 85 HD TV: TV-vastaanotto 85 cm antennipeilin kautta, CI-korttipaikka ^{12) 23)}		3 250	30	○	○	○	○
750086	Satelliittiantenni Oyster Vision 85, SKEW-säädin ja Twin LNB toiselle televisiolle ^{12) 23)}		3 670	37	○	○	○	○
Sisätilat								
810032	Linea noble -tyyli: Kalusteiden pinnat ja yläkaappien etuosat kaunista Noce Fino -kuviointia, keittiön ovet ja laatikostojen päädyt kaksiväristä, kiiltävää Elfenbein-sävyä (norsunluu) ja lotusvalkoista, pöydän pinta Navajo-kuviointia		-	-	○	○	○	○
810140	Irrotettava mattosarja ohjaamossa ja asunto-osassa		470	10	○	○	○	○
810465	"Sky Dream Comfort", kattoa kiertävät yläkaapit istuinryhmän yläpuolella ja ohjaamossa, kaksi suurta panoraamakattoikkunaa yhdistettynä muotoiltuun kattoverhoiluun, jossa epäsuora tunnelmavalistus ylävuoteen sijasta (saatavissa marraskuusta 2019 lähtien)		2 095	10	○	○	○	○
810440	Ylävuode jää pois, sen tilalla ohjaamo kiertää ylähyllyt (saatavissa marraskuusta 2019 lähtien)		600	-	○	○	○	○
810360	Sähkökäyttöinen ylävuode (saatavissa tammikuusta 2020 lähtien)		1 030	5	○	○	○	○
810340	Ylävuode elastisella Carawinx-jousituksella sälepohjan sijaan		410	5	○	○	○	○
810580	Istuinryhmä muunnettavissa vuoteeksi		450	10	○	○	○	○
810830	Oleskelutilan pöytä vedettävissä ulos		500	1	-	-	○	○
810660	5. istuinpaikka sivusohvassa, 3-pisteturvavyö ^{4) 5)}	410710	895	10	○	○	○	○
810910	Kattosomiste malliltaan lyhyemmän ylävuoteen yläpuolella		110	-10	○	○	○	○
Asunto-osan verhoilut								
850080	Barcelona - Antara-kangasyhdistelmä		Vakiona	-	X	X	X	X
850180	Osittain nahka Macchiato - nahka-kangasyhdistelmä		1 360	7	○	○	○	○
850222	Osittain nahka Elfenbein - nahka-kangasyhdistelmä		1 360	7	○	○	○	○
850242	Nahka Elfenbein		3 355	10	○	○	○	○
850291	Nahka Sand		3 355	10	○	○	○	○
850296	Nahka Macchiato		3 355	10	○	○	○	○
850293	Nahka Sand Performance		3 880	10	○	○	○	○
850298	Nahka Macchiato Performance		3 880	10	○	○	○	○
850501	Carthagon vuode- ja koristesetti, johon kuuluu: Yksi tai kolme koristetyynyä (riippuen mallista), jacquard-peitto, johon kudottu Carthago-logo, ja pohjaratkaisuun tarkasti sopiva muotolakanasetti		370	7	○	○	○	○

○ = lisävaruste X = vakiovaruste - = ei mahdollista ● = sisältyy pakettiin



Ainutlaatuinen. Innovatiivinen. Huipputyylikäs.



Ainutlaatuinen 4-tilaratkaisu (malli 53 vain 7,83 m kokonaispituudessa):

- Takaosan pyöreä lounge-istuinryhmä, sähkötoimisesti ulos siirrettävä TV-lepotuoli, aaltomaisesti pystyyn kulkeva kaapinosa ja ainutlaatuinen 4 tilan suunnittelu
- 40" taulutelevisio, siirrettävissä sähkötoimisesti ulos (lisävaruste)
- Takaosan istuinryhmän alapuolella sähköpyörä-/potkulautatalli, jonka sisäkorkeus 114 cm (53 L jopa 145 cm)
- Sähkötoimisesti alas laskettava pitkittäinen erillisuode, väljät mitat, makuutila kauttaaltaan 200 / 195 x 210 cm, laskettavissa matalalle, jolloin vuoteeseen pääsee mukavasti ulosvedettäviä rappuja pitkin, kunnollinen istumakorkeus



Kaksoispohjakellari valtavalla lämmitetyllä säilytystilalla:

- Käyttökorekus jopa 50 cm (Fiat) / 57 cm (Iveco)
- Pääsy ulkoa useamman suuren luukun kautta
- Käyttö sisältä mukavasti asunto-osan suurista lattialuukuista
- Kaksoispohjan ulkotavaratila erittäin syvä (korkeus 63 cm, leveys 110 cm) kuljettajan ja apukuljettajan puolella
- Suuri, keskellä oleva läpilastattava säilytystila (sisäkorkeus 36 cm (Fiat), 33 cm (Iveco)), jossa säilytyskellari (käyttökorekus 36 cm (Fiat), 33 cm (Iveco)), helppo lastata myös ulko-oven puolelta asunto-osan suuresta lattialuukusta
- Koko kaksoispohja lämmitetty lämpöä varastoivalla toiminnolla



Tekniikka ja omavaraisuus:

- Suuret raikasvesi- ja harmaaavesisäiliöt (225 l / 180 l)
- Vedentyhjennyskeskus kaksoispohjan kellarissa (sisäänkäynnin alapuolella)
- Alden kiertovesilämmitys ja lisälämmittin ohjaamossa
- Aito lämminvesikiertoinen lattialämmitys pyöreän Lounge-istuinryhmän luona takaosassa

Perusajoneuvo

Fiat Ducato ja AL-KOn madallettu runko Carthago Spezial

- Moottori: Diesel 2,3 l Multi-Jet, jossa AdBlue (19 l), 140 hv / 104 kW, nelisylinterinen, 350 Nm, Euro 6d-TEMP, 6-vaihteinen vaihteisto, etuveto
- Malli 53: Fiat Ducato AL-KOn yksittäisakselinen madallettu runko, malli 53 L: Fiat Ducato AL-KOn madallettu runko teliakselistolla
- Polttoainesäiliö 90 l
- LED-päiväajovalot
- Sumuvalot
- Roiskeläpät etu- ja taka-akselissa
- Vahvistetut etuakselin jouset, akselipainon lisäämiseksi 2,3 tonniin
- 16" teräsvanteet pölykapseleilla, joissa Carthagon merkki
- Airbag kuljettaja/matkustaja ¹¹
- ABS, ESP, ASR, elektroninen ajonesto, hill holder -mäkilähtöavustin, Hill Descent Control, Traction Plus
- Hansikaslokerot
- Korjaussarja Fix & Go

Iveco Daily

- Moottori: HPI diesel 3,0 l ja AdBlue (20 l), 156 hv / 110 kW, Euro VI d, 6-vaihteinen vaihteisto, takaveto
- Malli 53: Iveco Daily 50 C (sallittu kokonaispaino 5,8 t)
- Malli: 53 L: Iveco Daily 65 C (sallittu kokonaispaino 6,7 t)
- Korkea runko ja paripyörät taka-akselissa
- Polttoainesäiliö 90 l
- LED-päiväajovalot
- Sumuvalot
- Etuakseli pyörien erillistuennalla ja kiertosauvajousituksella, kaksois-tukivarret ja korotettu akselipaino, jäykkä taka-akseli paraabelijousituksella
- 16" teräsvanteet
- ESP, ABS, elektroninen ajonesto, ASR, hill holder -mäkilähtöavustin
- Avustinnäyttö (keskeinen TFT Cluster)
- Sähköinen ohjausjärjestelmä
- Vakionopeussäädin
- Valmius vetokoukulle (syvennys lasikuitu-perässä, sähköasennus)
- Korjaussarja Fix & Go

Liner-premiumluokan korirakenne

- Ulkokatto lasikuitua, pohjalevy lasikuitua ylä- ja alapuolelta
- Katto-seinäliitos katon pyörityksellä ja kannatinpalkilla
- Sivuseinät ja peräseinä alumiinia ulko- ja sisäpuolelta
- RTM-kovavaahtoeriste katossa, lattiasa ja sivuseinissä
- Korirakenteen kylmäsillattomat liitokset muotoon liimatuilla alumiini-kannatinpalkkeilla, kylmän pysäytys
- Kattokiskoissa sivuilla sadevedenpoisto
- Seinän ja katon kokonaisvahvuus 38 mm
- Korirakenteessa salamaniskusuojaus/Faradayn häkki
- 10 vuoden tiivistakuu
- Ulkoluukut sivuseinien alkuperäistä materiaalia "Carthago Isoplus"
- Luukuissa tiivisteet sisä- ja ulkopuolella, ulkopuolen tiiviste roiskeve-sisuojausena
- Ulkoluukuissa ja asunto-osan ovessa saranat sisäpuolella
- Polttoainesäiliön luukku upotettu tasaisesti sivuseinään
- Sivuhelmat segmentteinä olevia alumiiniprofiileja (Fiat Ducato)
- Lasikuituinen bussiperä, kaksinkertainen eristys, kaksiosainen
- Carthago-takavalot LED-tasovilkuilla varustettuna
- Ohjaamon ja asunto-osan oven keskuslukitus
- Asunto-osan ikkunat Seitz de Luxe, eristävät lasit tuplakehyksillä, ei kylmäsiltoja, tasaisesti ulkopintaan yhdistyvä ulkolasi, ikkunoissa hyttysverkko ja pimennysverhot
- LED-ulkovalo asunto-osan oven yläpuolella, kiinteä sadevesireuna
- Asunto-osan oven rappu sähkökäyttöinen, varoitusääni
- Asunto-osan sisääntulo laskettu alas ja lämmitetty, mukana tulee matto



Ohjaamo

- Ajoa helpottava, erittäin alas eteen laskettu kojelauta, jolloin katsekontakti ajorataan jo 2,77 metrin päässä
- Erittäin korkea ja hyvin alas vedetty panoraamatuulilas
- Tuulilasin pliseeverhossa eristävä kennorakenne
- Pimennysverho sivuikkunoiden eteen (liikkuu sivuttain)
- Peilin rungon pidennys, sadevedenpoistotoiminto (Iveco Daily)
- Etumaski lasikuitua, kaksikerroseriste
- Bussien vastakkain liikkuvat tuulilasinpyyhkijät (Iveco Daily)
- Kuljettajan ja apukuljettajan komfort-istuimet Aguti "Roadliner", sis. logon jalopuukoristeena, verhoiltu asunto-osan kankaalla, integroidut turvavyöt, molemmin puolin säädettävät käsinojat
- Kojelauta nahkapäällysteisellä muotoilulla, kätevä sivukaappi sekä integroitu peruutuskameran näyttö ja kaksi juomapullon pidikettä.
- Ylävuoteen alapuolen verhoitus nahkaa, epäsuora valaistus ja LED-spotit kuljettajan ja apukuljettajan puolella
- Ohjaamon ovelta kaksoisalpalukitus, sähkökäyttöinen ikkunanostin ja ulkopuolella sadekouru
- Apukuljettajan puolella hylly/sivukaappi, kaksi lämpöpatteria ja niiden päällä säilytystilaa
- Moottorin äänieristystoimenpiteet
- Pistorasiat 230 V / 12 V / USB ohjaamossa

Ohjaamon lämpösuunnittelu

- Ohjaamon eristävät tuplalasit: Sivu- ja ovi-ikkunoissa pimennyspliseeverho
- Lisälämmityspaketti, 2-tehoinen puhallin kytkettävissä kuljettajan istuimen alta (lisälämmitin) jalkatilan lämmitystä varten
- Kojelaudan pinta lämmitetty kohdistetusti, millä saadaan lisälämpöä ohjaamon alueelle (pintojen lämmönsäteilyvaikutus): integroidut lämpöpatterit, joissa kierronohjauslevy (kaksoislämmittimet kuljettajan ja apukuljettajan puolella)
- Ohjaamon sisäänkäynti: kohdistettu lisälämmitys

Kaksoispohjan kellari

- Valtava, lämmitetty säilytystila
- Käyttökorkeus jopa 50 cm (Fiat); 57 cm (Iveco)
- Pääsy ulkoa useamman suuren luukun kautta
- Käyttö sisältä asunto-osan suurista lattialuukuista
- Keskellä läpilasattava säilytystila (sisäkorkeus 36 cm (Fiat); 33 cm (Iveco), tilava säilytyskellari / käyttökorkeus 36 cm (Fiat); 33 cm (Iveco))
- Kaksoispohjan lattialuukku pukeutumistilan alueella (syvyys 36 cm), tavaroiden ottaminen käy helposti kaksoispohjan säilytystilasta
- Läpilasattausalueen LED-valot kaksoispohjan kellarissa

Suuri takatalli

- Malli 53: patentoitu sähköpyörä-potkulautatalli (Fiat-alustalla oleva malli, sis. matalamman korkeuden pyörän kohdalla apukuljettajan puolella), sisäkorkeus 114 cm (= sähköpyörän/potkulaudan ohjaustangon suurin korkeus apukuljettajan puolella), tallin korkeus pyöräsvennyksen ulkopuolella 93,5 cm (Fiat) tai 105,5 cm (Iveco)
- Malli 53 L: erittäin tilava takatalli, sisäkorkeus jopa 128 cm (Fiat) ja 145 cm (Iveco)
- Helppo lastata alhaalla olevan reunan ansiosta
- Takatallin maksimikuormitus 450 kg
- Suuret talliluukut apukuljettajan ja kuljettajan puolella, tuettu kaasuvaimentimilla
- Alkuperäinen pohjalevy, jossa ylä- ja alapuoli lasikuitua, luistonestopinta
- Koko talli kauttaaltaan pakkasen kestävästi eristetty ja lämmitetty
- Lujat kiinnityskiskot lastin varmistamiseen ja kahdeksan kiinnityksen kanssa
- Ulkosuihku takatallissa apukuljettajan puolella (lämmin/kylmä vesi), suihkupää ja liitosletku
- 230 V -pistorasia / 12 V -pistorasia

Sisätilojen design

- Kaksivärinen Siena-tyyli: Kalusteiden pinnat Sommerkastanie-väriä, yläkaappien ovet kaksiväriset, kiiltävää norsunluuväriä
- Yläkaappien ja keittiökaappien etuosat Yacht One -tyylin kiiltävää Elfenbein-sävyä (norsunluu)

Oleskelutila

- Asuintilan korkeus kauttaaltaan 1,98 m, pyöreä lounge-istuinryhmä takaosassa 1,82 m
- Panoraamakattoikkuna Heki III takaosan pyöreän lounge-istuinryhmän yläpuolella
- Kolme suurta panoraamaikkunaa takaosassa, sivuikkunat kuljettajan ja apukuljettajan puolella ohjaamon nukkumistilassa
- Kaunis pyöreä lounge-istuinryhmä takaosassa, sähköisesti liikuteltava TV-lepotuoli, rentouttavat niskatuot (lisävaruste)
- Asuintilan luksus-pöytä, kaunis pyöreä profiili aitoa puuta, liikuteltavissa kahteen suuntaan (käyttö jalkapolkimesta)
- Istuinpehmusteissa monikerroksinen premium-vaahtomuovisuus ja selkää tukeva malli
- Kalusteissa Durafix-kaksoiskiinnitystekniikka: ruuvattu ja tapitettu
- Luukkujen sulkimissa pehmeä vaimennus
- Asuintilan ikkunoissa ketjuiset kasettiverhot
- Seinä- ja kattosisäpinnassa mikrokuituinen eristävä seinäverhoitus
- Malli 53 L: enemmän laskutilaa takaosan pyöreän lounge-istuinryhmän takana, kahden luukun takana säilytystilaa ja 230 V/USB -pistorasiat
- Malli 53 L: kaksi valaistua lasivetriiniä kuudelle viini- ja kuudelle juomallasille, takaosan pyöreän lounge-istuinryhmän takana, ulos vedettävä viinilokero
- Oleskelutilan kauniissa sivukaapissa USB ja 230 V -pistorasiat, kaksi vetolaatikkoa ja suuri kaapinovi

Keittiö

- Savannah-kuvioitu työtaso, jossa Corian-roiskevesilista
- Työtaso valaistu LED-valonauhalla
- Kuusi isoa vetolaatikkoa, easy glide-rullalaakeroitu, itsesulkeutuvat ja vaimennuksella
- Keittiön aaltomaisesti pystyyn kulkeva kaapinosa toimii optisesti tilanjakajana ja suurena ruokakaappina, jossa vastapäivään aukeava liukuovi (patentti haettuna)
- Keittiökaapistossa kaksi erillistä jäteastiaa
- Sähkötoiminen keskuslukitus keittiöalueella, mukaan lukien keittiötason, vetolaatitot ja yläkaapit
- Vetolaatikoiden Flex-jakojärjestelmä yksilöllistä järjestelyä varten
- Erillinen lokerollinen ruokailuvälineiden laatikko, pullopidikkeet
- 3-liekinen liesi "Profi Gourmet", lasikansi, jämakkä keittoritilä ja helposti puhdistettava lasipohja
- Pyöreä teräsallas työpöytätasoon upotettuna, monitoiminen kansi ja seinäkiinnitin työtason lisäämiseksi
- Korkeamallinen design-metallihana, jossa keraaminen tiiviste ja ulosvedettävä suihku
- Keittiön takaseinässä kermanvärinen koristelasi
- Kahvinkeitin ulosvedettävä teline yläkaapissa keittiön yläpuolella (lisävaruste)
- Jääkaappi 160 l, erillinen pakastelokero, automaattinen energianlähteen haku 12 V / 230 V / kaasukäyttö
- Apteekkarinkaappi, ulosvedettävä
- Sähkötoiminen kattotuuletin, tulo- ja poistoilmatoiminnoilla
- 230 V -pistorasia baaripöydän korkeudella

Kylpyhuone/pukeutumistila

Pukeutumistila ja tilanjakaja

- Pukeutumishuone: kokopuinen liukuovi nukkumistilan/ohjaamon edessä – pesutilan ovi tilanjakajana keittiöön päin
- Liinavaatekaapissa kolme vetolaatikkoa
- Täyskorkea vaatekaappi, kaksi vaatetankoa ja hylly, pukeutumistilaan yhdistettynä
- Pukeutumistilassa Mini Heki -kattoluukku



Kylpyhuone ja erillinen suihkukaappi

- Suihkussa oleskelutilan lattiaa muistuttava vedenkestävä ritilä ja portaaton käynti suihkuun
- Suihkun seinät Sandstein-kuviointia
- Sadesuihku, kattoikkuna, seisomakorkeus 1,98 m
- Suihkutilan design tummaa graniittinäköistä (suihkuallas ja suihkun kulmaosa), vaatekoukut
- Korkeussäädettävä käsisuihku kromatussa suihkutangossa
- Allaskaappi, jossa wc-paperipidike, peilikaappi

Nukkumatilat

Erillisvuodemallinen ylävuode ohjaamon yläpuolella

- Lääketieteellisesti suositeltu pistejoustava Carawinx-jousitusjärjestelmä, lämmitetty ja alta tuulettuva, 7-vyöhykkeen kylmävaahdotatja
- Vuode laskettavissa erittäin matalalle: Nousu vuoteeseen sivulta ulos vedettävän rapun avulla
- Tanakka ja heilumaton alusta
- Avoin kirjahylly ylävuoteen alla, LED-valaistus
- Sähkötoimisesti laskettava pitkittäinen erillisvuode, jossa makuutilaa kattaaltaan 200 / 195 x 210 cm
- Ylävuoteen alla oleva liukuovi ohjaamosta tulevan kylmän eristämiseen
- USB-pistorasia vuoteiden luona / ohjaamossa
- Kattoluukku Mini Heki

Ajoneuvon tekniikka

Vesi

- Raikasvesi- ja harmaaavesisäiliö lämmitetyssä kaksoispohjan kellarissa, puhdistusaukko asuintilan lattialuukun tai takatallin kautta käytettävissä
- Tyhjennyshanat pakkaselta suojassa kaksoispohjan kellariin sijoitettuna (vedentyhjennyskeskus)
- Hyvin vähän huoltoa tarvitseva painevesijärjestelmä
- Harmaaveden tyhjennysletkusarja, bajonettiliitin

Kaasu

- Auton ulkopuolella oleva, alhaalle sijoitettu kaasupullokaappi (2 x 11 kg kaasupullot)
- Kaasun sulkuhana keittiöalueella

Sähköt

- Tallissa helppopääsyinen sähkökeskus, sis. laturin/sulakkeet/vikavirtasuojan, automaattilaturi 22 A, elektroninen säätö, sammuu automaattisesti jännitteen laskiessa, sis. käynnistysakun latauksen
- Lämmitetty akkukeskus, jossa 2 x 80 Ah geeliakku, kaksoispohjassa, pääsy kaksoispohjassa olevan säilytystilan kautta apukuljettajan puolelta, päävirtakytkin
- Monitoimiohjaustaulu, ulko-oven yläpuolella suojuksen takana

Monipuolinen valaistusjärjestelmä

- Valaistusjärjestelmään kuuluu lukuisia, ohjaamoon sekä keittiö-, oleskelu- ja pukeutumistilaan sijoitettuja LED-kohdevaloja, portaaton himmennys
- LED-valospotit takaosan pyöreän lounge-istuinryhmän yläpuolella
- Kattolistassa lisäksi LED-valospotit ja epäsuora LED-valaistus
- LED-tehostevalot taustavaloina sisäänkäynnin alueella
- LED-tehostevalot taustavaloina pesutilan seinässä
- Yövalaistus lattiasa LED-valospoteilla, kytkentä sisäänkäynnistä ja istuinryhmän luota

TV

- Valmius sähkökäyttöiselle TV-nostomekanismille, takaosan pyöreän lounge-istuinryhmän selkänojassa apukuljettajan puolella, 40" taulutelevisiolle

ALDE-vesikeskuslämmitys

- ALDE-vesikeskuslämmitys, sähköllä 230 V tai kaasulla, sis. 230 V lämpöpöpatruunan, lämminvesivaraajan, ilmausventtiilit, lukuisia lämpöpattereita ohjaamossa, kojelaudassa, asunto-osassa, kaksoispohjassa ja takatallissa
 - Lattiasäteilylämmitys: Lämpö varastoituu eristettyyn kaksoispohjaan, säteilee sieltä ylöspäin koko asuintilan lattia-alalle ja antaa siihen miellyttävän lämmön
 - Yhdistettynä vesikiertoinen lattialämmitys: lisänä olevat lämpöputket takaosan pyöreän lounge-istuinryhmän alueella kaksoispohjassa
 - Kojelauta lämmitetty kohdistetusti, mikä tuo lisää lämpöä ohjaamon alueelle: kojelaudan alla eristetty kerrosputki, jossa pintalämmityksen lämminvesiputket
- Lisälämmitin: Lisälämmityspaketti, 2-tehoinen puhallin kuljettajan istuimen alla, lisälämmitin sisäänkäynnin alueella

	Fiat Ducato AL-KO madallettu runko		Iveco Daily 50C / 65C	
	I 53	I 53 L	I 53	I 53 L
Vakioalusta	Fiat Ducato AL-KO madallettu runko 40 heavy	Fiat Ducato AL-KO madallettu runko 40 heavy TA	Iveco Daily 50C	Iveco Daily 65C
Perusmoottori	diesel 2,3 l (140 hv / 104 kW)	diesel 2,3 l (140 hv / 104 kW)	diesel 3,0 l (156 hv / 110 kW)	diesel 3,0 l (156 hv / 110 kW)
Pituus/leveys/korkeus (mm) ^{1) 2) 3)}	7830 / 2270 / 3050	8530 / 2270 / 3050	7850 / 2270 / 3125	8560 / 2270 / 3290
Akseliväli (mm)	4543	4543 / 800	4750	4750
Kaksoispohjan/säilytystilan korkeus (mm)	360 / 360	360 / 360	330 / 330	330 / 330
Seisomakorkeus oleskelutilassa/pyöreän lounge-istuinryhmän kohdalla takana (mm)	1980 / 1820	1980 / 1820	1980 / 1820	1980 / 1820
Takatallin sisäkorkeus (mm)	935 / 1140	935 / 1280	1055 / 1140	1150 / 1450
Takatallin oven leveys/korkeus apukuljettajan puoli (mm)	1150 x 1280	1150 x 1280	1150 x 1280	1150 x 1280
Takatallin oven leveys/korkeus kuljettajan puoli (mm)	1150 x 1280	1150 x 1280	1150 x 1280	1150 x 1280
Teknisesti sallittu kokonaispaino (kg) ⁶⁾	4 500 / 4 800*	5 000 / 5 400*	5 600 / 5 800	6 700
Paino ajovalmiina (kg) ^{6) 7) 9)}	3 745	4 055	4 105	4 505
Omapaino vakiovarustein (kg) ⁸⁾	3 530	3 840	3 890	4 290
Vetopaino maks. (kg) ¹⁰⁾	1 800	1 800	3 500	3 500
Korkein henkilöluku turvavöin vakiona/lisävarusteena ⁵⁾	2 / 4	2 / 4	2 / 4	2 / 4
Vuodepaikat vakio/lisävaruste	2 / 4	2 / 4	2 / 4	2 / 4
Ylävuoteen mitat (mm)	2000 / 1950 x 2100	2000 / 1950 x 2100	2000 / 1950 x 2100	2000 / 1950 x 2100
Istuinryhmään tehtävä vuode (mm)	2000 x 1760 / 1120	2000 x 1760 / 1120	2000 x 1760 / 1120	2000 x 1760 / 1120
Jääkaapin tilavuus / siitä pakastelokero (l)	160 / 30	160 / 30	160 / 30	160 / 30
Lämmitysjärjestelmä	Alde vesikeskus	Alde vesikeskus	Alde vesikeskus	Alde vesikeskus
Raikasvesisäiliön tilavuus (l)	225	225	225	225
Harmaavesisäiliön tilavuus (l)	180	180	180	180
Akkukapasiteetti (Ah geeli)	2 x 80	2 x 80	2 x 80	2 x 80
Pistorasiat 230 V / 12 V / USB	4 / 2 / 3	5 / 2 / 4	4 / 2 / 3	5 / 2 / 4
Tuotenro	133000	133010	133500	133510

* kokonaispainon korotus varauksella - esitteen painoon mennessä vielä avoinna, kysy myyjältä



Tuotenro		212130	212140
Super-paketti	118 kg	Fiat Ducato	Iveco Daily
Alustavaihtoehdot			
Automaattinen ilmastointi ohjaamossa ³³⁾		2 010	1 730
Vakionopeussäädin		335	Vakiona
ESP luistonestojärjestelmällä ja mäkilähtöavustin		Vakiona	740
Ohjauspyörä, sisältää lisävarusteen monitoimipainikkeet ja nahkainen ohjauspyörä (käsivaihteistossa myös nahkainen vaihdevipu)		-	520
Sähkötoiminen seisontajarru		-	865
Ohjaamon istuimissa kallistuksen- ja korkeudensäätö (eteen/taakse)		520	520
Käsiikäyttöiset takatukijalat, auton tukemiseksi pysäköitynä		395	415
Kojelaudan koristesarja, koristeosat hopeanväriset		-	260
Kojelaudan koristesarja, jalopuukoristeet ja pronssinväriset ilmastointiritilät		310	-
Latausmuunnin ⁴⁷⁾		190	-
Asunto-osan ja korin lisävarusteet			
Riippuvat sivupeilit "Carthago bestview", joissa kuljettajan oven valaistus, bussipeilin kehikko kaksivärinen musta/ hopea-platina, sähköisesti säädettävät		370	370
Asunto-osan "Luxus"-ovi kolmipiste- ja keskuslukituksella, sis. kauko-ohjaimen virta-avaimessa, "coming home"-toiminto ¹⁷⁾		1 570	1 570
Keskuslukitus ulkoluukkuihin ja takatalliin (ei kaasupullokaappiin eikä WC-kasetin luukkuun)		1 040	1 040
Takatallin lisävarustus huopaverhouksella, tavaraverkoilla, kiinnitysjärjestelmällä		310	310
SOG wc-tuuletin, ilmanpoisto katon kautta		310	310
Lämmönvaihdin asunto-osan lämmitykseen ajon aikana moottorilämmön avulla, sis. moottorin esilämmitystoiminnon		935	935
Truma DuoControl CS, törmäystunnistin, vaihtoautomaatiikka ja lämmitystoiminto Eis-Ex		335	335
Carthagon 3-osainen laivakellosarja		285	285
USB-pistorasia takaosan pyöreän lounge-istuinryhmän sivukaapissa		95	95
Aurinkopaneelivalmius		205	205
Valmius satelliittilaitteistolle		205	205
Valmius peruutuskameralle (kamera, yksittäislinsillä)		205	205
WC Thetford C260 keraaminen sisus		160	160
Radio/CD/DVD kaksois-DIN DAB+:-lla, Bluetooth, USB, Music-Connect kosketusnäytöllä ohjaamossa ja radiovalmius, kattoantenni, 2 kaiutinta ohjaamossa ja 4 pyöreän lounge-istuinryhmän yläpuolella, DVB-T 2 -vastaanotto		975	975
Carthagon peruutuskamerajärjestelmä, jossa kamerasi sijoitettu takasaan ja 7" värinäyttö kojelaudan sivussa		1 050	1 050
Yksittäisten osien kokonaishinta		11 810	13 100
Pakettihinta		Vakiona	Vakiona
Säästöt		11 810	13 100
210330 LISÄHINTAAN mediakeskus, DAB+ toiminto ja navigointi sekä matkailuautojen reittiopas ¹⁹⁾		830	830
210300 LISÄHINTA Kun peruutuskamerassa tuplalinssi suljinkannella takaseinässä yksittäislinsin sijaan		Vakiona	Vakiona

Tuotenumero		210730
Keittiö/kahvi-paketti	12 kg	
Jännitteenmuunnin 12 voltista 230 volttiin, 1 800 W, verkon ensisijaiskytkentä		1 780
Kahvin kapselikeitin liitossarjoineen, sisältää aaltomuotoisessa yläkaapissa olevan ulosvetojärjestelmän		285
Yksittäisten osien kokonaishinta		2 065
Pakettihinta		1 705
Säästöt		360

Tuotenumero		210562
Satelliittilaitteisto- ja TV -paketti	51 kg	
LED-taulutelevisio 40" ³⁹⁾		1 885
Sähkötoiminen ulosveto LED-taulutelevisioon 40"		895
Satelliittilaitteisto Teleco Flatsat Classic 85, CI-korttipaikka ^{12) 23)}		3 040
Radio, johon kuuluu DAB+ ja CD, musiikin ohjaus USB:n, sovellusliitännän kautta, sis. radiovalmiuden oleskelutilan pyöreän lounge-istuinryhmän luona sivukaapin päällä takaosassa (automaattinen kytkentä asunto-osan akkuun)		620
Yksittäisten osien kokonaishinta		6 440
Pakettihinta		4 565
Säästöt		1 875
210213 LISÄHINTA Satelliittiantenni Teleco Flatsat Classic 85, SKEW-säädin ja Twin LNB toiselle televisiolle CI-korttipaikan kanssa ^{12) 23)}		200
210217 LISÄHINTA Satelliittiantenni Oyster Vision 85, SKEW-säädin ja Twin LNB toiselle televisiolle ^{12) 23)}		305

Tuotenumero		210585
Toimisto- ja TV-huonepaketti (ei yhdessä nukkumistilan/ohjaamon TV-paketin kanssa)	14 kg	
Korkeudeltaan säädettävä TV-teline seinäkiskon päällä nukkumistilassa/ohjaamossa, mukana liitossetti		
LED-taulutelevisio 24", sis. kaiuttimet ³⁹⁾		
Kuljettajan ja apukuljettajan käännettävät istuimet		
Apukuljettajan puolen sivukaapista ulos vedettävä pöytälevy		
Pistorasiasarja 230 V ja USB apukuljettajan puolen sivukaapissa		
Pakettihinta		2 305
210212 LISÄHINTA Satelliittiantenni Teleco Flatsat Classic 85, SKEW-säädin ja Twin LNB toiselle televisiolle CI-korttipaikan kanssa ^{12) 23)}		2 680
210216 LISÄHINTA Satelliittiantenni Oyster Vision 85, SKEW-säädin ja Twin LNB toiselle televisiolle ^{12) 23)}		3 050

Tuotenumero		210583
Nukkumistilan/ohjaamon TV-paketti (ei yhdessä toimisto- ja TV-huonepaketin kanssa)	14 kg	
TV-teline kiinteästi nukkumistilassa/ohjaamossa, sis. liitäntäsarjan ³⁶⁾		455
LED-taulutelevisio 24", sis. kaiuttimet ³⁹⁾		1 305
Yksittäisten osien kokonaishinta		1 760
Pakettihinta		1 250
Säästöt		510
210212 LISÄHINTA Satelliittiantenni Teleco Flatsat Classic 85, SKEW-säädin ja Twin LNB toiselle televisiolle CI-korttipaikan kanssa ^{12) 23)}		2 680
210216 LISÄHINTA Satelliittiantenni Oyster Vision 85, SKEW-säädin ja Twin LNB toiselle televisiolle ^{12) 23)}		3 050

Tuotenumero		210840
Kesäilma-paketti	90 kg	
Kattoilmastointi Truma Aventa Comfort		2 410
Markiisi, teline alumiinia, kangas harmaa, suurin mahdollinen pituus mallikohtainen		2 220
Yksittäisten osien kokonaishinta		4 630
Pakettihinta		3 355
Säästöt		1 275
210310 LISÄHINTA Sähkökäyttöinen kattomarkiisi (ei kattomarkiisipituus 6,0 m) ⁴³⁾		495



Tuote- nro		ei lisäv:n kanssa	€ sis. 24 % ALV	Lisäpai- no kg	I53	I53 L	I53	I53 L
							Fiat Ducato	Iveco Daily
Alusta Fiat Ducato								
310125	Moottoriversio 160 hv / 117 kW, Euro 6d-TEMP, iskutilavuus 2,3 l, nelisyliinterinen, 380 / 400 Nm, sisältää ECO-Pack-varustelun ⁴⁹⁾		2 260	15	○	○	-	-
310135	Moottoriversio 178 hv / 130 kW, Euro 6d-TEMP, iskutilavuus 2,3 l, nelisyliinterinen, 400 / 450 Nm, sisältää nahkaisen ohjauspyörän ja vaihteen säätönupin sekä ECO-Pack-varustelun ⁴⁹⁾		4 700	15	○	○	-	-
310401	Automaattivaihteisto 9G-Tronic		3 670	18	○	○	-	-
310401E	Automaattivaihteisto 9G-Tronic moottorivaihtoehtoon 140 hv, sisältää ECO-Pack-varustelun ⁴⁹⁾		3 995	19,5	○	○	-	-
330340	16 tuuman Fiat-alumiinivanteet f40 heavy -alustaan		620	-10	○	-	-	-
330345	16 tuuman Fiat-alumiinivanteet f40 heavy-alustaan (teliakselisto)		1 040	-15	-	○	-	-
311816	AL-KO "ACS" High Performance jouset etuakselissa		855	3	○	○	-	-
311820	Taka-akselin AL-KO "ALC" Level Controller		1 610	25	○	-	-	-
330840	AL-KO Air Premium X2, täysilmajousitus taka-akselissa, nosto-/laskutoiminto ¹³⁾		3 730	45	○	-	-	-
330860	AL-KO Air Premium X2, täysilmajousitus taka-akselissa, nosto-/laskutoiminto (teliakselisto) ¹³⁾		5 115	60	-	○	-	-
330880	AL-KO Air Premium X4, 4-kanavainen täysilmajousitus taka- ja etuakselissa automaattisella tasonsäädöllä ^{13) 20)}		9 025	50	○	-	-	-
330900	AL-KO Air Premium X4, 4-kanavainen täysilmajousitus taka- ja etuakselissa automaattisella tasonsäädöllä (teliakselisto) ^{13) 20)}		11 135	82	-	○	-	-
331341	AL-KO HY4 hydraulinen nostotukilaitteisto automaattisella tasonsäädöllä edessä ja takana ^{46) 48)}		7 555	70	○	○	-	-
311400	Vetokoukku		1 735	60	-	○	-	-
311430	Vetokoukku		2 070	50	○	-	-	-
310630	Ohjauspyörä ja vaihteen säätönuppi nahkaa (vakiona Fiat Ducato 2,3 l 178 hv -mallissa)		290	-	○	○	-	-
310632	Monitoimiohjauspyörä (radion kauko-ohjaus ohjauspyörän painikkeista / vain yhdessä radion tai mediakeskuksen kanssa)		205	0,5	○	○	-	-
Alusta Iveco Daily								
310261	Moottoriversio Iveco 21: 3,0 l Euro VI d, AdBlue (20 l), nelisyliinterinen, 210 hv / 154 kW, 470 Nm, 8-portainen automaattivaihteisto		9 005	123	-	-	○	○
310012	Vakioalustan 50C kokonaispainon korotus 5,6 t -> 5,8 t, kevytmetallivanteet (etuakselipaino 2,3 t) ²⁴⁾		3 145	-	-	-	○	-
310620	Taka-akselin tasauspyörästölukko		980	15	-	-	○	○
331440	Vetokoukku (vetopaino enintään 3300 kg mallissa 50 C)		2 070	50	-	-	○	○
331340	Hydraulinen 4-kanavainen tukijalkajärjestelmä ja automaattinen tasonsäätö ^{40) 46) 48)}	610060	8 185	130	-	-	○	○
410010	Rappu ohjaamon oven sisääntulossa, voidaan ajaa sähköisesti sisään ja ulos ³⁴⁾		520	5	-	-	○	○
330600E	50 C: Perusajoneuvon mukavuuspaketti (Suositeltava paketti!) ²⁴⁾ - Etu ja taka-akselin raidelevennys - Etuakselin lisäilmajousitus / taka-akselin täysilmajousitus nosto- ja laskutoiminnolla - Etuakselin kevytmetallivanteet ja renkaat 235/65 R 16C - Vakioalustan 50C kokonaispainon korotus 5,6 tonnista 5,8 tonniin		12 280	65	○	○	-	-
330605E	65 C: Perusajoneuvon mukavuuspaketti (Suositeltava paketti!) ²⁴⁾ - Etuakselin raidelevennys - Etuakselin lisäilmajousitus / taka-akselin täysilmajousitus nosto- ja laskutoiminnolla - Etuakselin kevytmetallivanteet		13 435	65	○	○	○	○
Muita alustan lisävarusteita								
330070	Istuinlämmitys ohjaamossa (kuljettajan/apukuljettajan istuin)		725	2	○	○	○	○
331200	Staattinen kaarrevalo, jossa kaksoistoimintona sumuvalot		625	4	○	○	○	○
331610	LED-ajovalot		1 040	-	○	○	○	○

○ = lisävaruste X = vakiovaruste - = ei mahdollista ● = sisältyy pakettiin

Tuote- nro		ei lisäv:n kanssa	€ sis. 24 % ALV	Lisäpai- no kg	I 53	I 53 L	I 53	I 53 L
							Fiat Ducato	Iveco Daily
Kori ulkoa								
410150	Lisäksi turvalukot ohjaamon sekä asunto-osan ovessa		600	2	○	○	○	○
410260	Ulkoväri "silverline" (ohjaamo ja asunto-osa hopeanvärinen) ²¹⁾		3 355	1	○	○	○	○
410580	Kattomarkiisi, kotelo alumiinia, kangas harmaa, pituus: 5,0 m		1 785	50	○	○	○	○
410620	Sähkökäyttöinen kattomarkiisi (230 V), teline alumiinia, kangas harmaa, pituus: 5,0 m ⁴³⁾		2 280	55	○	○	○	○
410601	Kattomarkiisi, kotelo alumiinia, kangas harmaa, pituus: 5,5 m		2 010	55	●	○	●	○
410640	Sähkökäyttöinen kattomarkiisi (230 V), teline alumiinia, kangas harmaa, pituus: 5,5 m ⁴³⁾		2 515	60	-	○	-	○
410670	Kattomarkiisi, kotelo alumiinia, kangas harmaa, pituus: 6,0 m		2 220	60	-	●	-	●
410690	LED-valonauha kattomarkiisiin		320	5	○	○	○	○
410660	Tuulilas ja sivuikkunoiden termopeite ulkopuolelle		415	10	○	○	○	○
410710	Kaksoispohjan tavaratilan ulosvetojärjestelmä ja neljä kuljetuslaatikkoa		725	20	○	○	○	○
410786	Midi Heki -kattoluukku Mini Hekin sijasta laskettavan erillisvuoteen yläpuolella		290	2	○	○	○	○
Sähköt								
510040	Kolmas asunto-osan geeliakku, yhteensä: 3 x 80 Ah latureilla varustettuna 2 x 16 A = 32 A		600	25	○	○	○	○
210151	Omavaraisuuspaketti 1: Litium-ioni-akku 90 Ah, akkutietokone, 1x135 W aurinkop. ^{12) 55)}		3 460	-22,5	○	○	○	○
210152	Omavaraisuuspaketti 2: Litium-ioni-akku 90 Ah, akkutietokone, 2x135 W aurinkop. ^{12) 55)}		4 405	-7,5	○	○	○	○
210251	Omavaraisuuspaketti Plus 1: 2 x litium-ioni-akku 90 Ah, yhteensä 180 Ah, akkutietokone, 1x135 W aurinkop. ^{12) 55)}		5 875	-10	○	○	○	○
210252	Omavaraisuuspaketti Plus 2: 2 x litium-ioni-akku 90 Ah, yhteensä 180 Ah, akkutietokone, 2x135 W aurinkop. ^{12) 55)}		6 820	5	○	○	○	○
510081	Aurinkopaneelit: 2 x 100 W ¹²⁾		2 095	20	○	○	○	○
510101	Aurinkopaneelit: 1 x 135 W ¹²⁾		1 465	15	○	○	○	○
510121	Aurinkopaneelit: 2 x 135 W ¹²⁾		2 515	30	○	○	○	○
510180	Jännitteenmuunnin 12 voltista 230 volttiin, 1800 W verkon ensisijaiskytkennällä		1 780	10	●	●	●	●
510221	Lisäpistorasia: 12 V pyöreän lounge-istuinryhmän ylähylyssä takaosassa		95	0,5	○	○	○	○
510241	Lisäpistorasia: 230 V pyöreän lounge-istuinryhmän ylähylyssä takaosassa		115	0,5	○	○	○	○
510201	Hälytyslaite Carthago Security (asuintilan ultraäänianturit, ovien ja tallin kontaktikytkimet, paniikkihälytystoiminto, auton vilkkujen aktivointi, kaasuanturi KO-kaasu - propaani/butaani-kaasu) ³⁵⁾		840	5	○	○	○	○
510212	Truma iNet lämmityksen ja ilmastoinnin etäohjaus, (lisävaruste - jos yhteensopiva), 2 Truma LevelControl -anturia (kaasun täyttötason tarkastus) sovellusohjattu		770	1	○	○	○	○
510500	Tuulilasin sähkölämmitys aikaohjauksella		785	-	○	○	○	○
Kaasu / vesi / muuta								
610021	Kaasusuodatin Truma DuoControl CS -laitteistoon		280	1	○	○	○	○
610120	Kaasun ulkoliitäntä, tavaratilan ulkoluukun takana apukuljettajan puolella		245	5	○	○	○	○
610060	Kiinteä kaasusäiliö, Eis-Ex-säädinlämmitys, tilavuus 60 l ^{40) 46)}	331340	1 870	50	-	-	○	○
610241	WC, Thetford pumppausjärjestelmä ja WC-säiliö, tilavuus: kasetti 13 l ja WC-säiliö 80 l ¹⁶⁾	610400	1 365	30	○	○	○	○
610400	WC:n lisäkasetti ja pidike	610241	305	5	○	○	○	○
610500	Alumiinirihlalevy takatallin lattiaan		155	20	○	○	○	○
610520	Kassakaappi (kaksoispohjassa, riippuen mallista)		440	10	○	○	○	○
Keittiö / laitteet								
550020	Keittiön työtaso korkealaatuisena Corian-mallina, saumaton		1 305	10	○	○	○	○
550080	Tec-Tower jääkaappiyhdistelmä 160 l, erillinen pakastelokero ja kaasu-uuni		830	20	○	○	○	○
550082	Tec-Tower jääkaappiyhdistelmä 160 l, erillinen pakastelokero ja kaasu-uuni, jossa grilli		935	20	○	○	○	○
550287	Kapselikalvinkein liitosarjoineen, sis. keittiön yläkaapin ulosvetojärjestelmän		285	2	●	●	●	●

○ = lisävaruste X = vakiovaruste - = ei mahdollista ● = sisältyy pakettiin



Tuote- nro		ei lisäv:n kanssa	€ sis. 24 % ALV	Lisäpai- no kg	I 53	I 53 L	I 53	I 53 L
							Fiat Ducato	Iveco Daily
Lämmitys/ilmastointi								
650020	Alde: lämmitettävä lattiamatto ohjaamossa		570	10	○	○	-	-
650260	Kattoilmastointi Truma Aventa Comfort		2 410	30	●	●	●	●
650066	Lämmitetty, krominen pyyhetanko pesutilassa		305	5	○	○	○	○
650160	Lisälämmitin Webasto, sis. moottorin esilämmitystoiminnon		2 075	10	○	○	○	○
Multimedia								
710084	Ohjaamon mediakeskus, jossa DAB+, navigointitoiminto ja matkailuautojen reittiopas ¹⁹⁾		1 420	12	○	○	○	○
710027	Radio, johon kuuluu DAB+ ja CD, musiikin ohjaus USB:n, sovellusliitännän kautta, sis. radiovalmiuden oleskelutilan pyöreän lounge-istuinryhmän luona sivukaapin päällä takaosassa (automaattinen kytkentä asunto-osan akkuun)		620	3	●	●	●	●
710180	Carthago-peruutuskamerajärjestelmä, takaseinässä tuplalinsi suljinkannella, sis. 7" värinäytön kojelaudan sivussa		Vakiona	7	X	X	X	X
710505	LED-taulutelevisio 40" ja sähkötoiminen ulosvetojärjestelmä (vain kun radio pyöreässä lounge-istuinryhmässä) ³⁹⁾		2 775	18	●	●	●	●
710461	Toinen TV-liitäntä nukkumistilassa/ohjaamossa kuljettajan puolella, sis. liitäntäsarjan ³⁶⁾		305	3	●	●	●	●
710475	LED-taulutelevisio 24", kaiuttimet, nukkumistilassa kalusteisiin yhdistettynä (vain yhdessä TV-telineen ja liitäntäsarjan kanssa) ³⁹⁾		1 305	10	●	●	●	●
710476	TV-teline kiinteästi nukkumistilassa, korkeus säädettävissä, sis. liitäntäsarjan ³⁶⁾		455	3	●	●	●	●
710575	Huoltokamera harmaavesisäiliön tyhjennysputkessa, näyttö kojelaudassa kaksois-DIN-näyttörudussa (vain yhdessä radion, mediakeskuksen tai peruutuskameran kanssa)		410	2	○	○	○	○
Satelliittivastaanottimet								
750041	Satelliittilaitteisto Teleco Flatsat Classic 85, CI-korttipaikka ^{12) 23)}		3 040	28	●	●	●	●
750046	Satelliittilaitteisto Teleco Flatsat Classic 85, SKEW-säädin ja Twin LNB toiselle televisiolle ^{12) 23)}		3 250	30	○	○	○	○
750065	Satelliittilaitteisto Oyster 85 HD TV: TV-vastaanotto 85 cm antennipeilin kautta, CI-korttipaikka ^{12) 23)}		3 250	30	○	○	○	○
750086	Satelliittiantenni Oyster Vision 85, SKEW-säädin ja Twin LNB toiselle televisiolle ^{12) 23)}		3 670	37	○	○	○	○
Sisätilat								
810140	Irrotettava mattosarja ohjaamossa ja asunto-osassa		470	10	○	○	○	○
810652	Sähkötoiminen TV-lepotuoli		935	-	○	○	○	○
810653	Relax-niskatukisarja pyöreän lounge-istuinryhmän molempiin televisiopaikkoihin		305	2	○	○	○	○
810581	Pyöreän lounge-istuinryhmän muuttaminen vuodepaikaksi, alas laskettava pöydänjal-ka ja lisäpehmuste		500	1	○	○	○	○
810650	3. ja 4. istumapaikka takaosan pyöreässä lounge-istuinryhmässä ajosuuntaan, niskatuet ⁵⁾		1 030	10	○	○	○	○
Asunto-osan verhoilut								
850040	Venezia - Antara-kangasyhdistelmä		Vakiona	-	X	X	X	X
850080	Barcelona - Antara-kangasyhdistelmä		Vakiona	-	X	X	X	X
850120	Toulouse - Antara-kangasyhdistelmä		Vakiona	-	X	X	X	X
850180	Osittain nahka Macchiato - nahka-kangasyhdistelmä		1 360	7	○	○	○	○
850200	Osittain nahka Savannah - nahka-kangasyhdistelmä		1 360	7	○	○	○	○
850222	Osittain nahka Elfenbein - nahka-kangasyhdistelmä		1 360	7	○	○	○	○
850242	Nahka Elfenbein		3 355	10	○	○	○	○
850291	Nahka Sand		3 355	10	○	○	○	○
850296	Nahka Macchiato		3 355	10	○	○	○	○
850265	Kaksivärinen nahka Stone		3 460	10	○	○	○	○
850501	Carthagon vuode- ja koristesetti, johon kuuluu: Yksi tai kolme koristetyynyä (riippuen mallista), jacquard-peitto, johon kudottu Carthago-logo, ja pohjaratkaisuun tarkasti sopiva muotolakanasetti		370	7	○	○	○	○

○ = lisävaruste X = vakiovaruste - = ei mahdollista ● = sisältyy pakettiin

- 1) Ajoneuvon kokonaispituus vastaa etuhelman ja perän välistä mittaa.
- 2) Ajoneuvon kokonaisleveys vastaa ulkoseinästä ulkoseinään ulottuvaa mittaa (suvulla olevat pyöräkotelot noin: + 100 mm).
- 3) Korkeus muuttuu asennettaessa määrättyjä lisävarusteita. Ajoneuvon korkeus alustassa Fiat light / heavy / teliakselisto voi poiketa 50 mm.
- 4) Kun lisävarusteena 5. istumapaikka, malleissa e-line I50 LE, I50 LE DA, I51 LE, I51 LE DA, I51 QB, I51 QB DA ja s-plus I50 LE, I52 QB jää asuintilan ikkuna pois apukuljettajan puolelta.
- 5) Ilmoitettu henkilöluku riippuu painosta ja akselipainosta. Se voi pienentyä lisä- tai erikoisvarustuksesta. Ilmoitettu luku on yhteydessä ajoneuvon painoon vakiovarusteisena ja se ilmoittaa henkilöiden maksimilukumäärän, joille ajon aikana löytyy istumapaikka. Mallin mukaan saavutettavissa vain painon korotuksella. Teknisesti sallittua kokonaispainoa ja akselipainoja ei saa ylittää. Lisävarusteissa 5. istumapaikka: kaksoispohjan läpilotattava säilytystila hieman rajoitettu.
- 6) Kantavuus riippuu aina painosta ajovalmiina. Se pienenee lisä-/erikoisvarusteiden asennuksesta. Se myös vaatii vastaavan, akselipainon mukaisen painojakauman.
- 7) Paino ajovalmiina on määritetty asetuksessa (EU) nro 1230/2012 sisältäen perusvarustuksen (kuljettaja 75 kg, 90 % polttoainetta, raikasvesisäiliössä 20 litraa (chic e-line-mallista alkaen: 50 l), 1 alumiininen kaasupullo ja sähkön liitäntäjohto) vakiovarustukseksi. Paino ajovalmiina muuttuu lisätarvikkeiden ja lisävarusteiden asennuksesta.
- 8) Omapaino ilmoittaa ajoneuvon painon vakiovarusteilla ilman kuljettajaa, polttoainetta, raikasvettä ja kaasupulloa sekä sähkön liitäntäjohtoja.
- 9) Painotietojen poikkeamat 5 %:n sisällä ovat mahdollisia ja sallittuja
- 10) Suurin sallittu vetopaino riippuu ajoneuvon kokonaispainosta. Alustavaihtoehdossa Fiat Ducato f40 heavy vetopainoksi tulee 1800 kg. Vetopaino riippuu aina yhdistelmän kokonaispainosta: Fiat Ducato AL-KO 6 000 kg ja Mercedes-Benz Sprinter AL-KO 5 880 kg.
- 11) Jos apukuljettajan puolelle on asennettu airbag, ei apukuljettajan istuimeen saa kiinnittää lasten turvaistuinta.
- 12) Asennusmahdollisuus riippuu siitä, mitä katolle on jo asennettu.
- 13) Ilmajohdot lasku taka-akselissa voi johtaa korin vaurioitumiseen, kun takatuet on samalla siirretty alas.
- 14) Mallisarjassa chic c-line vakiomallinen kattotuuletin jää pois tässä lisävarusteissa.
- 15) yhdessä lisävarusteen 5. kolmipistevyöllinen istuinpaikka kanssa malleissa, joissa apukuljettajan puolella sivusuhva, chic e-line-mallissa: Sivustuintsohvan yläpuolella oleva oleskelutilan ikkuna jää pois (XL-malleissa se ei jää pois).
- 16) Thetford valmistajan ohje: Ulosteiden täydellisen hajoamisen ja uloste-pumppausjärjestelmän toiminnan kannalta on tärkeää, että käytetään Thetfordin saniteettilisäaineita ja Aqua Soft-wc-paperia. Pumppausjärjestelmän lisävarusteissa SOG-wc-tuuletin jää pois, tuuletus katon kautta WC-tuuletus tapahtuu kasetin pohjaventtiilin kautta ajoneuvon alapohjasta
- 17) Coming home -toiminto: Etuteltan/ohjaamon oven valaistuksen aktivointi pääavaimen kaukokäytöstä, automaattinen sammutusviive; keskuslukitus kattaa sekä ohjaamon että asunto-osan oven.
- 18) Design-baarikaappi, jossa pidikkeet kolmelle Carthago viini- ja longdrink-lasille
- 19) Mediakeskus kosketusnäytöllä, DVD-soitin, 2 USB-liitäntää, handsfree bluetoothin kautta (puoli-integroidut: näyttötoiminto lisävarusteena saatavalle peruutuskameralle).
- 20) Ajoneuvon kokonaiskorkeus nousee 30 mm.
- 21) Kattopinnot liiallisen lämpenemisen estämiseksi valkoista lasikuituvahvisteista muovia. Lasikuituvahvisteisen muovin pinta ei vastaa laadultaan maalattua ulkopeltiä.
- 23) Teleco-antennin asennuskorkeus katolla noin 190 mm, Oyster noin 220 mm.
- 24) Taka-akselin pölykapselit optisesti sopivaksi etuakselin kevytmetallivanteisiin.
- 25) Keittiön uunin mitat (mm): korkeus 307 x leveys 527 x syvyys 409.
- 27) XL-malleja koskeva huomautus: istuinpehmuste kolmiosainen, ei vedettävissä ulos.
- 28) Akselipainot: etuakseli - 2 250 kg / taka-akseli - 2 700 kg.
- 29) Akselipainot: etuakseli - 2 300 kg / taka-akseli - 2 700 kg.
- 30) Akselipainot: etuakseli - 2 300 kg / taka-akseli - 2 x 1 600 kg.
- 31) Alustamallissa 65 C on vahvistettu runko, sallitun kokonaispainon korotus 6,7 tonniin (6,5 t tai 6,7 t esitteeseen painoon mennessä vielä avoinna).
- 33) Epäsuotuisissa olosuhteissa ilmastointia voidaan joutua säätämään käsin.
- 34) Laissa määrätty pakollinen lisävaruste alustamallissa 65C.
- 35) Hälytyslaitteiston vakuutus oikeudellinen hyväksyntä on eri maissa säädelty eri tavoin, eikä valmistaja voi taata sitä.
- 36) Koaksiaalikaapeli, antennirasia, 12 V -rasia
- 37) Keittiön alakaapin vetolaatikoja jää pois (lukumäärä riippuu mallista).
- 39) Top Linie SL -televisio, vastaantoinin ja DVB-T2-viritin (sis. USB, HDMI, Full-HD).
- 40) Lisävarusteita kiinteä kaasusäiliö ja hydrauliset takatukijalat ei voida tilat yhdessä -poikkeuksena mallit s-plus 61 XL LE, 64 XL QB, liner-for-two Iveco 53 L toimitettavissa lokakuusta 2019 lähtien.
- 41) ESP-turvaominaisuudesta huippunopeuden rajoitus 110 km/h
- 42) Kun valittuna sähköpyörä-potkulautatalli harmaanveden tilavuus muuttuu malleissa c-tourer/c-line 110 litraan, mallissa c-line raikkaanveden tilavuus 160 litraan, kantavuuden vähennys takatallissa 100 kg.
- 43) Huomautus: käytettäessä auton omassa sähköverkossa (ilman ulkopuolista virtaa), tarvitaan invertteri!
- 45) Paikka: istuinryhmä, nukkumapaikka takaosan yläkaappi, takatalli.
- 46) Tässä lisävarusteissa vakiomallinen kaksoispohjan säilytystila jää pois asunto-osan oven takaa (ei koske XL-malleja).
- 47) Latausmuunnin nopeuttaa ajoneuvon ja asunto-osan akun latausta.
- 48) yhdessä lisävarusteen HY4 hydrauliset takatukijalat kanssa mekaaniset tuet jäävät pois.
- 49) ECO-Pack: Stop & Start-järjestelmä. Päästöjen vähentyminen. Elektronisesti ohjattu polttoainepumppu pitää huolen paremmasta polttotehokkuudesta, sillä polttoaine ei kuumennu.
- 51) Huippumoderni multimedia-järjestelmä, jossa 7" tai 10,25" -näyttö, Bluetooth Audio-Streaming- ja handsfree-toiminnon kanssa, älypuhelimien integrointi Android Auto tai Apple CarPlay-liityntän kautta, USB-liitäntä mobiililaitteiden yhdistämiseen – lisätietoa näet verkkosivuilta www.carthago.com.
- 53) Valittaessa lisävaruste "Ylävuode jää pois" tai "Sky Dream Comfort" laivakellosarja on yhdistetty ohjaamon ylähyllään.
- 54) Toimitettuun kattoantenniin kuuluu Mercedes-Benz -mallissa lisäksi GPS-toiminto.
- 55) Litium-ioni-akun lisävaruste korvaa vakiomalliset geeliakut.

Yleiset huomautukset

- Ilmoitetut hintatiedot sisältävät lakisääteisen arvonlisäveron 19 % ja alkurahdin tehtaalta.
- Ajoneuvot on kuvattu osittain lisävarusteiden kanssa, jotka ovat saatavissa lisähintaan.
- Pidätämme oikeuden muutoksiin hinnassa, rakenteissa ja varustuksessa. Toimituksen sisältöä, ulkonäköä ja palveluita koskevat tiedot vastaavat hinnaston painatuksen ajankohtana olevia tietoja.
- Jos hinnaston voimassaoloaikana toimittajamme muuttavat tuotenimikkeitä, pidätämme oikeuden samanarvoisen osatyyppin toimitukseen.
- Pidätetään oikeus hinta-, mitta- ja painotietojen muutoksiin. Voimassa on myös toimituksen aikana lakisääteisesti voimassa oleva arvonlisävero. Kaikki hinnat ovat sitoumuksettomia hintasuosituksia tehtaalta toimitettaessa. Hinnat voivat muuttua alihankkijoiden ja perusajoneuvon valmistajien hinnannuutoksien mukaan.
- Painotiedot ovat noin-tietoja. Painotietojen poikkeamat 5 %:n sisällä ovat mahdollisia ja sallittuja.
- Yleisesti lisävarusteet nostavat tyhjääpainoa ja pienentävät niin jäljelle jäävää kantavuutta.
- Lisävarusteiden asennus voi pienentää säilytystilaa.
- Aurinko- ja satelliittilaitteiden asennus riippuu siitä, mitä katolle on asennettu.
- Kaikki ajoneuvon tehdasasennuksen muutokset voivat johtaa ajo- ja liikenne-turvallisuuden rajoittumiseen.
- Jokainen ajoneuvon tehty rakennustavan muutos johtaa takuuoikeuksien menetykseen. Tämä pätee myös, jos asiakas tekee muutoksia koriosien maalaukseen/väreihin.
- Joitakin lisävarusteita ei voida asentaa kaikkiin pohjaratkaisuihin. Oma Carthago-jälleenmyyjäsi antaa mielellään lisätietoja haluamasi mallin asennuksista ja teknisistä tiedoista.
- Lisävarusteiden hinnat ovat voimassa, kun asennus tehdään tehtaalla (ei jälkivarustelun kohdalla). Suunnittelu on tehtävä ajoissa ennen kuin ajoneuvo lähtee tuotantoon! Lisätietoja saat Carthago-jälleenmyyjältäsi
- Pidätämme oikeuden kuvioinnin ja värin muutoksiin kuvattuihin sisustustuotteisiin nähden, mikäli se kuuluu käytettyjen materiaalien ominaisuuksiin tai on yleisiä. Sama koskee ajoneuvossa olevia teknisiä muutoksia, mikäli tuotteen laatu kokonaisuudessaan pysyy samanarvoisena tai parantuu eikä käyttötarkoitus muutu miksiään.
- Joskus saattaa tapahtua, että laadultaan huonommat vaatteet värjäyvät istuinten tekstiilejä. Tämä aiheuttaa istuinpäällisten värjäytymistä tai värin lähtemistä kankaista. Emme voi ottaa vastuuta tällaisista värjäytymistä.
- Suosittelemme aina Carthagon lisävarusteiden käyttöä sekä asennusta tehtaalla. Tehdas ei voi ottaa vastuuta vahingoista, jotka aiheutuvat sellaisten tuotteiden käytöstä, joita Carthago ei ole hyväksynyt, tai kiellettyjen muutoksien tekemisestä. Tämä koskee erityisesti myös osien asennusta sellaisten korjaamoiden toimesta, joita Carthago ei ole siihen valtuuttanut. Anna siksi korjausten ja jälkivarustelun tekeminen vain valtuutettujen Carthago-myyntikumppanien tehtäväksi ja vaadi alkuperäisiä Carthago-lisävarusteita.
- Asennettu vedensyöttölaitteisto vastaa tekniikaltaan tasoa DIN 2001-2



Lääketieteellisesti suositeltu, pistejoustava Carawinx-jousitusjärjestelmä ja laadukkaat patjat

Sälepoijan keksimisen jälkeen on Carawinx-järjestelmä toinen vallankumous nukkumismukavuuden suhteen. Jousielementtien, vakaan poikkilistan ja siipiosien älykäs yhteispele muodostaa perustan vertaansa vailla olevalle nukkumismukavuudelle. Siipiosat on rakennettu niin, että ne joka suuntaan ulottuvan joustavuutensa ansiosta mukautuvat ihanteellisesti vartalon muotoon. Lukuisten tukipisteiden ansiosta koko vartalo on tuettu ergonomisesti ja selkärangan kuormitus helpottuu miellyttävästi. Yhdessä korkealaatuisen ja erittäin mukavan 7-vyöhykkeen kylmävaahtopatjan kanssa seuraa "automaattinen" mukautus lepäävään kehoon.



Lähes huoltovapaa ja luotettava painevesijärjestelmä

Perinteiseen, vesisäiliöön asennettavaan uppopumppuun verrattuna painevesipumppu on puolestaan vesisäiliön ulkopuolella, missä se johtaa veden imupaineen avulla syöttökohtiin. Painevesipumpun suurena etuna ovat eri ulostulot, joihin voidaan samanaikaisesti liittää useampia laitteita. Lisäksi hyödyt paremmasta syöttötehosta ja suuremmasta vedenpaineesta sekä pidemmästä elinkaaresta. Painevesipumpun kanssa kodeissa tavallisten suihkulaitteiden käyttö ei ole mikään ongelma. Pumppu pysyy hiljaisena sekä laskettaessa vettä vesihanasta että myös suljettaessa se. Ratisevaa ääntä ei kuulu ja lisäksi pumppu kestää paremmin kuivakäyntiä.



Truma DuoControl CS, törmäystunnistin, vaihtoautomaatiikka ja lämmitystoiminto Eis-Ex

Truma DuoControl CS on kahdelle kaasupullolle tarkoitettu kaasun paineensäädin, jossa on törmäystunnistin. Kaasun DuoControl CS -paineensäätimeen voidaan liittää kaksi kaasupulloa. Kun käytössä oleva pullo on tyhjä, laitteisto kytkee automaattisesti varapulloon. Integroidun törmäystunnistimen ansiosta DuoControl CS soveltuu optimaalisesti kaasukäyttöisten laitteiden turvalliseen käyttöön ajon aikana. Törmäystunnistin reagoi esimerkiksi onnettomuudessa jo vähäisessä, 15 - 20 km/h törmäysnopeudessa. Kaasunsyöttö keskeytyy silloin heti ennen kuin johtoihin tai laitteisiin ehti syntyä vaurioita. Tämä tarkoittaa: rentoutuneena perillä, kaikilla huoleton olo ja turvallisuus.

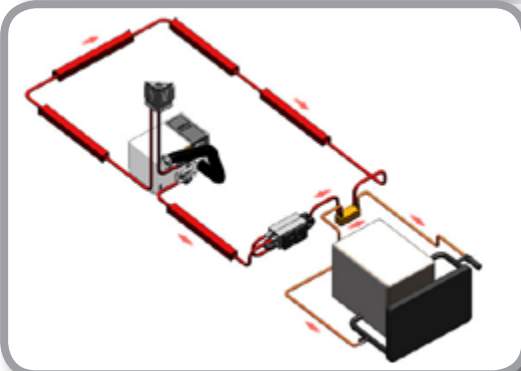

ALDE-lämmönvaihdin

Alden keskuslämmitysjärjestelmään yhdistetyllä lämmönvaihtimella (lisävaruste) voidaan auton moottorin jäähdytyslaitteistoa käyttää oleskelutilan lämmitykseen. Tätä varten haluttu lämpötila on ainoastaan säädettävä asunto-osan termostaatteihin ja lämmitysjärjestelmän kiertopumppu käynnistettävä.

Perusajoneuvon kiertopumpulla lämmitys voi toimia myös päinvastaiseen suuntaan. Tällöin asunto-osan lämmitys toimii moottorin esilämmityksenä, keskuslämmitysjärjestelmä lämmittää puolestaan auton moottorin jäähdytysjärjestelmää.



Huoltokamera harmaavesisäiliön tyhjennysputkessa

Auton alapuoleen sijoitetun huoltokameran avulla kuljettaja voi ohjata auton suoraan harmaavesikiuilun päälle ilman, että hän tai joku muu joutuu poistumaan autosta. Näin kamera pitää huolen siitä, että harmaavesi voidaan tyhjentää turvallisesti, siististi ja ennen kaikkea helposti.

Toimenpidettä voidaan seurata radion kaksois-DIN-näyttöruudussa olevasta keskusnäytöstä tai peruutuskameran näyttöruudusta.



Dometic Waeco - tuplalinsillä ja suljinkannella varustettu peruutuskamera takaseinässä

Kompakti väri-tuplakamera, jossa on CMOS-kuvatunnistin, huolehtii ajon aikana optimaalisesta näkymästä taakse ja sisältää joukon käteviä ominaisuuksia premiumluokan matkailuauton arkeen. Niihin kuuluu esimerkiksi 140° kuvakulma viistosti sivuille peruutettaessa - sekä kaukonäkymäkameran 46° kuvakulma. Tässä mallissa on lisäksi moottorikäyttöinen suojakansi, suurempi lämpötila-alue -30 °C - 70 °C ja erillinen LED-ikkuna (ei häikäisyä yönäkymässä). Peruutettaessa apuna ovat sekä etäisyysmerkkien näyttö (3 viivaa) ruudussa sekä kameraan integroitu mikrofoni.



Truma Aventa Comfort - tehokas kattoilmastointilaitte ja siihen integroitu lämpöpumppu

Aventa Comfort -kattoilmastointilaitteessa yhdistyy kaksi kestäväää ja tehokasta laitetta: Mukava ilmastointijärjestelmä, joka viilentää sisätilat tehokkaasti helteisinä päivinä ja poistaa niistä kosteuden. Mutta se on myös lämmitysjärjestelmä. Truma Aventa Comfort -laite toimii kylminä aikoina lämmönlähteenä. Lämpöpumpun avulla tapahtuva lämmityskäyttö säästää tällöin paljon energiaa. Ilmanjakajan voi säätää yksilöllisesti ja se jakaa ilman tasaisesti ja vedottomasti sisätiloihin. Sen parhaita puolia ovat:

Tehokas viilennys ja erittäin suuri ilmateho, 2400 W

Hiljaisen viilennyksen takaava sleep-toiminto

Kätevä ajastintoiminto



LED-ajovalot

Hehkulamppujen vaihto kuuluu nyt menneisyyteen. LED-ajovaloihimme asennetut moduulit on suunniteltu ilman tuulettimia, sillä passiivisen viilennyksen ansiosta lämpö poistuu optimaalisesti ja huoltotoimenpiteet sujuvat helpommin. Lisäksi hyödyt pienemmästä polttoainekulutuksesta ja CO₂-päästön vähentymisestä, kun ototeho kaukovaloissa on enintään 20 W. Tiesitkö, että LED-ajovalot lisäävät todistetusti turvallisuutta? Päivänvalo muistuttavassa valaistuksessa kuljettaja näkee huomattavasti paremmin eikä väsy niin nopeasti.



Carthago Security -hälytyslaitteisto ultraäänitunnistimilla ja kaasuvaroittimella

Carthago Security -hälytyslaitteisto suojaa mitä parhaiten kutsumattomilta vierailta ja murtovarkailta loman aikana: Siinä on ultraäänitunnistimilla tapahtuva sisätilojen valvonta sekä kytkin toiminnon aktivointiin ja poistamiseen käytöstä. Reedkoskettimien avulla valvotaan takatallia (kuljettajan ja apukuljettajan puolella), kuljettajan ja asunto-osan ovea sekä tavaratilaluukkuja (kuljettajan ja apukuljettajan puolella). Konepeltiä valvotaan ovikosketinkytkimellä. Sireeni voidaan laukaista hälytyksessä tai paniikkihälytyksessä käsilähettimen avulla. Siinä on varavirransyöttö. Kaasu- ja lisätunnistimen avulla tunnistetaan lisäksi luotettavasti propaani/butaani ja narchoosikaasut. Muita toimintoja ovat auton oman keskuslukituksen ohjaus ja yksitoiminen ajonestolaite. Hälytysjärjestelmä aktivoidaan tai poistetaan käytöstä kaukosäätimestä.

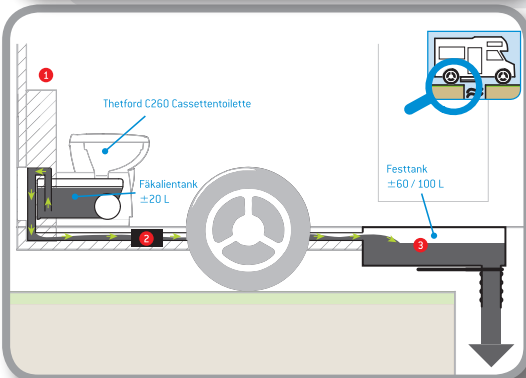

Thetford-pumppausjärjestelmä, WC-säiliö ja WC-kasetti

Erillisellä WC-säiliöllä, jonka tilavuus on 120 l - 200 l (mallista riippuen) ja 13 litran WC-kasetilla varustetun Carthago-pumppausjärjestelmän kanssa matkantekosi on joustavaa ja itsenäistä. Yhdellä napin painalluksella käynnistät tehokkaan pumpun, joka pumppaa ulosteet WC-kasetista suurempaan WC-säiliöön. Pumppu käyttää siihen harmaa-vesisäiliöön vetä.

Päätät itse, hävitätkö WC-kasetin sisällön suoraan heti, kun siihen on tilaisuus, tai pumppaatko ulosteet niille tarkoitettuun säiliöön.

Suurempi omavaraisuus WC-säiliön suuren tilavuuden ansiosta. Jopa 10 päivää tien päällä ilman tyhjennysasemia ei näin ole mikään ongelma (mallista riippuen).



Truma iNet -järjestelmä ja Level Control (kaasun täyttötason näyttö)

Helppokäyttöisen Truma App -sovelluksen ja Truma iNet -järjestelmän avulla Truman lämmitys- ja ilmastointijärjestelmien kauko-ohjaus tapahtuu mukavasti kaikkialta. Truma iNet Box on keskusohjausyksikkö ja rajapinta verkkoon liitetyille Truma/Alde-laitteille. Se on helppo asentaa ja mahdollistaa Truma/Alde-laitteiden luotettavan yhdistämisen toisiinsa. Ilmaisen Truma App -sovelluksen avulla käyttö toimii mukavasti ja helppotajuisesti älypuhelimella tai tabletista. Voit näin käyttää esimerkiksi sellaisia toimintoja kuten Truma/Alde-lämmitys- ja/tai ilmastointijärjestelmiä sekä muiden laitteiden (kaasun) tilan tarkastusta. Sovellus auttaa lisäksi löytämään Truma-liikkeen tai huoltokumppanin tai pääset sen kautta nopeasti katsomaan käyttöohjeita ja videoita.

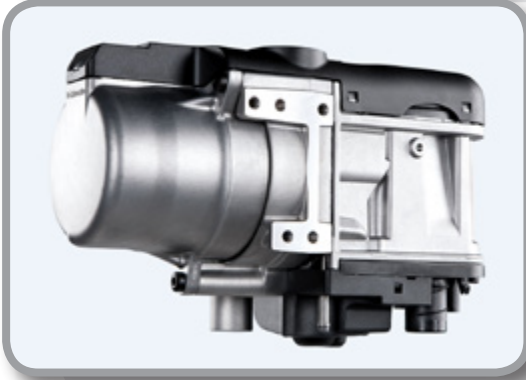

Webasto-lisälämmitin Thermo Top C

Webasto-lisälämmitin avulla saadaan lämpöä kojelaudan ilmasuuttimista, mikä johtaa näin ohjaamoalueen ja tuulilasin kohdistettuun lämmitykseen. Sillä voidaan lämmitellä myös moottoria etukäteen. Lämmitysteho on 5 kW.

Thermo Top C -tyypin edut:

- Pienemmät päästöt moottorin esilämmityksen ansiosta
- Hyvin nopea lämmitysaika, kohdistetusti tuulilasiin
- Hiljainen käyttö
- Käyttö dieselillä suoraan auton polttoainesäiliöstä



**Pistäydy lähimmässä Carthago-
liikkeessä** ja tutustu Carthagon
premiumluokkaan!

Esitteen antoi:

Carthago Reisemobilbau GmbH

www.carthago.com

Tämän hinnaston: tuotetietoihin on saattanut tulla muutoksia esitteen painoon menon, heinäkuun 2019, jälkeen. Valmistaja pidättää oikeuden toimitushetken mennessä rakenteisiin ja muotoihin tulleisiin muutoksiin, poikkeaviin värisävyihin sekä toimituslaajuuden muutoksiin. Värierot voivat johtua painoteknisistä syistä. Huomioi, että joissakin kuvissa näkyvissä ajoneuvoissa on lisähintaisia lisävarusteita. Ajoneuvojen tekniset tiedot sekä ajon aikana sallitut istumapaikat ym. löytyvät erillisestä hinnastoestteestä. Tiedot vastaavat Saksan tieliikennelain määräyksiä.

© Carthago Reisemobilbau GmbH. 88326 Aulendorf, Saksa, puh. +49 7525 9200-0
Esite painettu Saksassa.

www.carthago.com